



ベッド [特殊寝台] の機能

床ずれ
防止用具

体位
変換器

認知症
老人
徘徊感知
機器

手すり

歩行
補助杖

歩行器

車椅子・
車椅子
付属品

スロープ

移動用
リフト・
つり具

介護保険
購入
対象品

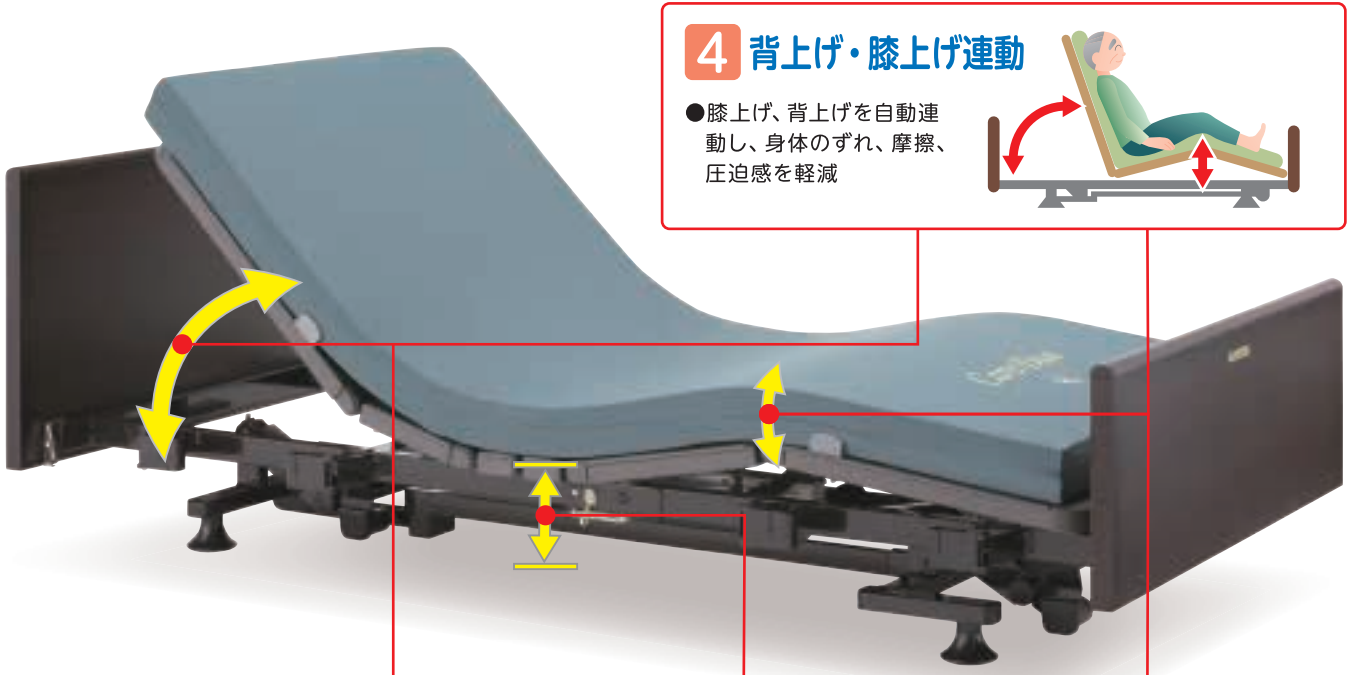

4 背上げ・膝上げ連動

- 膝上げ、背上げを自動連動し、身体のずれ、摩擦、圧迫感を軽減

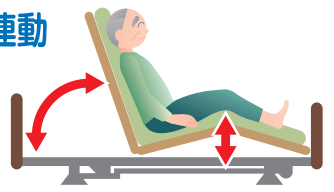

1 背上げ機能

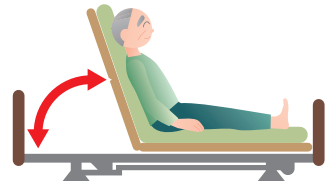

- 起き上がりを補助
- 食事を摂る時に便利
- 呼吸を楽にする
- 円背の方の寝る姿勢を楽にする

2 高さ調節機能

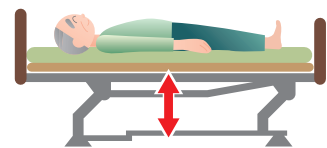

- 立上がりや車椅子への移乗を補助
- 端座位姿勢を安定させる
- 介助者の負担軽減
- 転落時の危険軽減

3 膝上げ機能



- 背上げ機能を使用した時に身体のずれを防止
- むくみ防止
- かかとへの部分圧軽減

モーター数で機能が異なります。

1 モーター

- 1 背上げ機能
- 4 背上げ・膝上げ連動
- または
- 2 高さ調節機能

2 モーター

- 1 背上げ機能
- 2 高さ調節機能
- 4 背上げ・膝上げ連動

3 モーター

- 1 背上げ機能
- 2 高さ調節機能
- 3 膝上げ機能
- 4 背上げ・膝上げ連動

ベッド [特殊寝台] の名称

販売品

情報

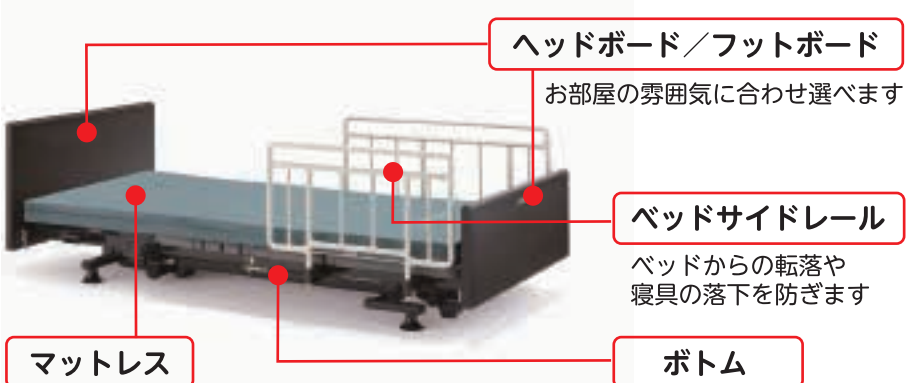

マットレス

ご利用者の症状に適したものを
選ぶことが大切です

ヘッドボード／フットボード

お部屋の雰囲気に合わせ選べます

ベッドサイドレール

ベッドからの転落や寝具の落下を防ぎます

ボトム

背上げ、膝上げの際にこの部分が曲がります

介助バー

ベッドから乗り降りするときの支えに
使います

オーバーテーブル

お食事や読書に便利
ベッドサイドレールに
のせて使います

商品名	足元の広さ	リモコン	背上げの時の動き	
<p>CARE YOU</p> <h1>ケア優</h1>  <p>最低床高 25 cm</p>		<p>2M 3M</p> 	 <p>ヒューマンケアライン 5分割の床板構造で、頭・背中・お尻・太もも・ふくらはぎに自然になじむ、なめらかなラインを実現。理想的な寝姿勢を保て、ベッド昇降や背上げ・脚上げもスムーズに行えます。</p>	<p>床ずれ 防止用具</p> <p>体位 変換器</p> <p>認知症 老人 徘徊感知 機器</p>
<p>ラフィオ</p> <h1>Rafio</h1>  <p>垂直昇降</p> <p>最低床高 15 cm</p>		<p>2M 3M</p> 	 <p>ハイバックサポート機能 背ボトムをハイバックとローバックの2つに分割し、それぞれが角度を調節しながら身体に負担の少ない背上げを行います。誤嚥や床ずれリスクの低減が期待できます。</p>	<p>手すり</p> <p>歩行 補助杖</p> <p>歩行者</p>
<p>Miolet For U</p>  <p>最低床高 25 cm</p>		<p>2M 3M</p> 	 <p>ライジングモーション 背上げボタンを押すと、ひざ脚ボトムが先上がり背上げ時の身体のズレを防止し、起き上がる頃にはひざ脚ボトムがフラットになるため移乗がしやすいクライニングです。また、「ランパー機能」は背上げ時の背圧・腹圧を軽減し、自然な背上げを実現します。</p>	<p>車椅子・ 車椅子 付属品</p> <p>スロープ</p>
<h1>楽匠 Z SERIES</h1>  <p>垂直昇降</p> <p>最低床高 21 cm</p>	 <p>※切替式</p>	<p>2M 3M</p> 	 <p>ラクリアモーション (3M) 背ボトムの角度調節にともなう従来のらくらくモーションの動きにベッドの傾斜を組み合わせて、さらに進化した背上げ機能です。</p>	<p>移動用 リフト・ つり具</p> <p>介護保険 購入 対象品</p> <p>販売品</p>
<h1>楽匠 S シリーズ</h1>  <p>垂直昇降</p> <p>最低床高 20 cm</p>	 <p>※切替式</p>	<p>2M</p> 	 <p>キューマライン ボトムに取付けた「すのこ状の連結部分」が、背ボトムの角度の変化にともなう身体の動きと曲線に合わせて、伸びながら曲がります。身体をズレを抑えるとともに胸やおなかへの圧迫感を軽減します。</p>	<p>情報</p>



ご利用者と介助者のことを考えた
お部屋の家具と調和するデザイン

やさしさのあるベッド

CARE YOU ケア優



床ずれ
防止用具

体位
変換器

認知症
老人
徘徊感知
機器

手すり

歩行
補助杖

歩行器

車椅子・
車椅子
付属品

スロープ

移動用
リフト・
つり具

介護保険
購入
対象品

販売品

情報

5つの 特徴

停電時も安心

緊急対応スイッチつき

停電が起きてても、スイッチひとつでベッドを
水平状態へ戻すことができます。

【背】

【脚】



広い足元

ノンサイドフレーム+格納式オプション受け

オプション受けが格納できるので、車いすをベッドへ隙間なく付ける(1)ことができます。また、サイドフレームベースフレームの突出がなく、端座位が安定しやすくなります。



立ち上がる時
足にフレームがあたりません

膝先の水平機能

脚のむくみを
抑えます

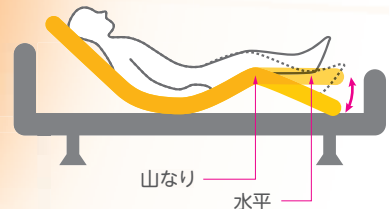

うっかり操作を防止

リモコンロック

リモコンにロックをかけることで、
寝ている間など間違えて触っても動きません。



有機化合物低減素材

エフフォーster基準を クリアしたボードを採用

エフフォーsterとは、JIS、JAS 認定基準で、ホルムアルデヒドの放散量がゼロもしくは微量である素材を使用しているものに表示できるマークです。



ケア優 ダークウォールナット

快適さや安全性だけでなく、お部屋においたときに他の家具と調和するデザインのベッド

2 モーター 3 モーター グリーンケア 非課税

フランスベッド

ヘッドボード (H)

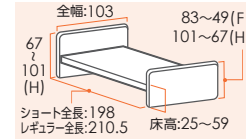

写真はボードサイズHF
ボード色:ダークウォールナット

フットボード (F)

商品名	重さ(kg)	商品番号	商品コード	ご利用者負担額(1割)	ご利用者負担額(2割)	ご利用者負担額(3割)	月額レンタル料金
2モーターレギュラー HF (2R-HF-DW)	87	11-5734-0	00200-000166	円	円	円	円
2モーターショート HF (2S-HF-DW)	86	11-5739-0	00200-000639	円	円	円	円
2モーターレギュラー HH (2R-HH-DW)	89	11-5738-0	00200-000638	円	円	円	円
2モーターショート HH (2S-HH-DW)	88	11-5740-0	00200-000640	円	円	円	円
3モーターレギュラー HF (3R-HF-DW)	88	11-5741-0	00200-000641	円	円	円	円
3モーターショート HF (3S-HF-DW)	87	11-5743-0	00200-000643	円	円	円	円
3モーターレギュラー HH (3R-HH-DW)	90	11-5742-0	00200-000642	円	円	円	円
3モーターショート HH (3S-HH-DW)	89	11-5744-0	00200-000644	円	円	円	円

床ずれ
防止用具

体位
変換器

認知症
老人
徘徊感知
機器

手すり

歩行
補助杖

歩行器

車椅子・
車椅子
付属品

ケア優 ビーチ

快適さや安全性だけでなく、お部屋においたときに他の家具と調和するデザインのベッド

2 モーター 3 モーター グリーンケア 非課税

フランスベッド

ヘッドボード (H)

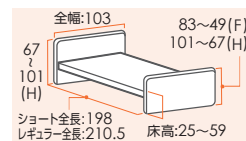

写真はボードサイズHH
ボード色:ビーチ

フットボード (H)

商品名	重さ(kg)	商品番号	商品コード	ご利用者負担額(1割)	ご利用者負担額(2割)	ご利用者負担額(3割)	月額レンタル料金
2モーターレギュラー HF (2R-HF-B)	87	11-5745-0	00200-000166	円	円	円	円
2モーターショート HF (2S-HF-B)	86	11-5747-0	00200-000639	円	円	円	円
2モーターレギュラー HH (2R-HH-B)	89	11-5746-0	00200-000638	円	円	円	円
2モーターショート HH (2S-HH-B)	88	11-5748-0	00200-000640	円	円	円	円
3モーターレギュラー HF (3R-HF-B)	88	11-5749-0	00200-000641	円	円	円	円
3モーターショート HF (3S-HF-B)	87	11-5751-0	00200-000643	円	円	円	円
3モーターレギュラー HH (3R-HH-B)	90	11-5750-0	00200-000642	円	円	円	円
3モーターショート HH (3S-HH-B)	89	11-5752-0	00200-000644	円	円	円	円

スロープ

移動用
リフト・
つり具

介護保険
購入
対象品

販売品

情報



ベッド・ベッド付属品

床ずれ
防止用具

サイドレール SR-100JJ CSIV

フランスベッド

ケア優 レギュラー

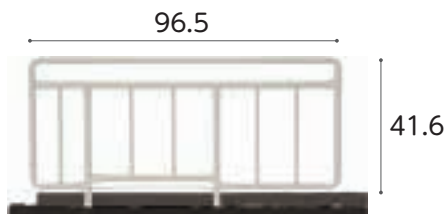

商品名/数量	商品番号	商品コード
1本	19-5239-1	00200-000517
ご利用者 負担額 (1割)	(2割)	円
	(3割)	円
		円

体位
変換器

認知症
老人
徘徊感知
機器

サイドレール SR-100JJ CSBR

フランスベッド

ケア優 レギュラー

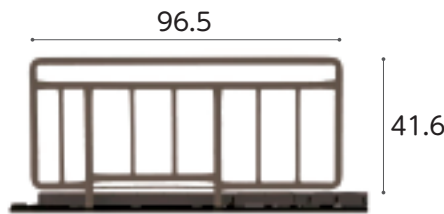

商品名/数量	商品番号	商品コード
1本	19-5346-1	00200-000517
ご利用者 負担額 (1割)	(2割)	円
	(3割)	円
		円

手すり

サイドレール SR-300JJ CSIV

フランスベッド

ケア優 レギュラー
ショート兼用

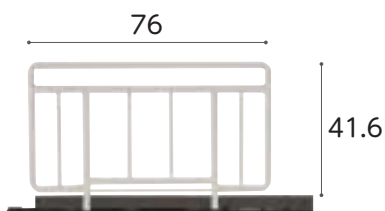

商品名/数量	商品番号	商品コード
1本	19-5241-1	00200-000338
ご利用者 負担額 (1割)	(2割)	円
	(3割)	円
		円

歩行
補助杖

歩行器

サイドレール SR-300JJ CSBR

フランスベッド

ケア優 レギュラー
ショート兼用

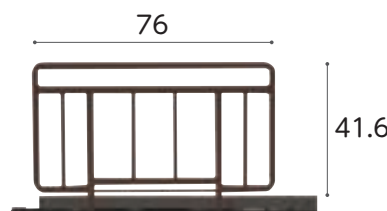

商品名/数量	商品番号	商品コード
1本	19-5348-1	00200-000338
ご利用者 負担額 (1割)	(2割)	円
	(3割)	円
		円

車椅子・
車椅子
付属品

サイドレール SR-100JJS CSBR

フランスベッド

ケア優 ショート

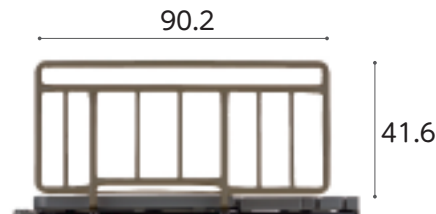

商品名/数量	商品番号	商品コード
1本	19-5347-1	00200-000659
ご利用者 負担額 (1割)	(2割)	円
	(3割)	円
		円

スロープ

移動用
リフト・
つり具

介護保険
購入
対象品

サイドレール SR-800JJ

フランスベッド

ケア優 レギュラー

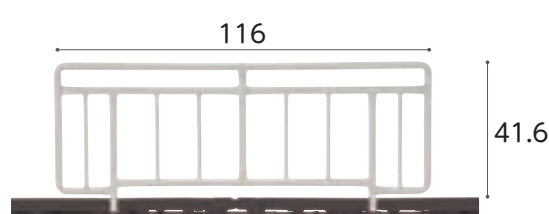

商品名/数量	商品番号	商品コード
1本	19-5531-1	00200-000173
ご利用者 負担額 (1割)	(2割)	円
	(3割)	円
		円

販売品

サイドレール SR-350JJ CS

フランスベッド

ケア優 レギュラー
ショート兼用



商品名/数量	商品番号	商品コード
1本	19-5542-1	00200-000471
ご利用者 負担額 (1割)	(2割)	円
	(3割)	円
		円

情報

カバー付サイドレール

フランスベッド

ケア優 レギュラー



サイドレールとカバーの
セットです。

商品名/数量	商品番号	商品コード
SR-100JJ CSIV(1本)	19-5616-1	00614-Z00093
SR-100JJ CSBR(1本)	19-5617-1	00614-Z00091
ご利用者 負担額 (1割)	(2割)	円
	(3割)	円
		円

商品名/数量	商品番号	商品コード
SR-100JJ CSIV(2本)	19-5618-1	00200-Z01866
SR-100JJ CSBR(2本)	19-5619-1	00200-Z01866
ご利用者 負担額 (1割)	(2割)	円
	(3割)	円
		円

税込価格で表記しています。(非課税 ※非課税 と表記のない商品に限る)

サービスコード/特殊寝台 介護給付:171003 予防給付:671003 /特殊寝台付属品 介護給付:171004 予防給付:671004

ベッド用グリップ GR-510

フランスベッド

ケア優 レギュラー
ショート兼用

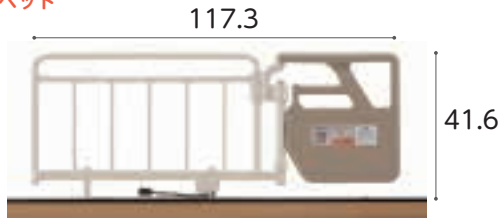

※開閉角度: ±135° (45°刻み)

商品名	商品番号	商品コード
ベッド用グリップ GR-510	19-5430-1	00200-000428
ご利用者負担額 (1割)	(2割)	円
	(3割)	円
		円

マルチ移動支援バー SE-07JJ

フランスベッド

ケア優 レギュラー
ショート兼用

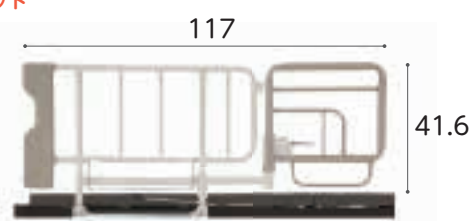

※開閉角度: ±150° (30°刻み)

商品名	商品番号	商品コード
マルチ移動支援バー SE-07JJ	19-5242-1	00200-000177
ご利用者負担額 (1割)	(2割)	円
	(3割)	円
		円

床ずれ
防止用具

体位
変換器

認知症
老人
徘徊感知
機器

イルリガートル棒 FF-522

フランスベッド

ケア優

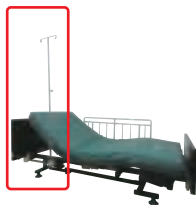

※地域によっては介護保険を適用できない場合があります。
サイズ:全幅25×全高:98~165cm

商品名	商品番号	商品コード
イルリガートル棒 FF-522	19-5532-1	00200-000131
ご利用者負担額 (1割)	(2割)	円
	(3割)	円
		円

キャスター 50CAJW

フランスベッド

ケア優



※ベッドの高さは変わりません。
※キャスターを取り付ける場合、ベッド本体も課税となります。

商品名	商品番号	商品コード
キャスター 50CAJW	19-5243-1	00200-000660
ご利用者負担額 (1割)	(2割)	円
	(3割)	円
		円

手すり

歩行
補助杖

歩行器

ケア優サイドレール・介助バー組み合わせ表

ケア優 レギュラーサイズ 全長 210.5cm		ケア優 ショートサイズ 全長 198cm	
1本で使用	2本セットで使用	1本で使用	2本セットで使用
SR-100JJ	SR-100JJ + SR-100JJ	SR-100JJS	SR-100JJS + SR-100JJS
SR-300JJ	SR-300JJ + SR-300JJ	SR-300JJ	SR-300JJ + SR-300JJ
SR-800JJ	SR-350JJ + SR-350JJ	SR-350JJ	SR-300JJ + SR-300JJ
SR-350JJ	GR-510 / SE-07JJ + SR-300JJ	GR-510 / SE-07JJ	SR-350JJ + SR-350JJ
GR-510 / SE-07JJ	GR-510 / SE-07JJ + SR-350JJ		
FF-522	FF-522 + SR-100JJ / SR-300JJ	FF-522	FF-522 + SR-100JJS / SR-300JJ

スロープ

移動用
リフト・
つり具

介護保険
購入
対象品

販売品

情報

※指定以外の商品と組み合わせると、ベッドに負担をかけケガや故障の原因となることがあります。指定以外の商品とは組み合わせないでください。



床ずれ
防止用具

体位
変換器

認知症
老人
徘徊感知
機器

手すり

歩行
補助杖

歩行器

車椅子・
車椅子
付属品

スロープ

移動用
リフト・
つり具

介護保険
購入
対象品

販売品

情報

ラフィオ *Rafio*

「ポジショニング」の考え方をもとに
「ハイバックサポート機能」と「膝位置のフィッティング機能」を搭載し
背上げ時の圧力、ズレカの軽減と、リラックスできる快適な姿勢を
サポートするベッドです。



ラフィオ 低床 ポジショニング 樹脂ボード

プラッツ



低床／樹脂ボード
※床面高23cmの低床タイプです

垂直昇降

自然なリクライニング姿勢により床ずれ・誤嚥リスクを低減

2 **2** **3** **非課税**
モーター モーター

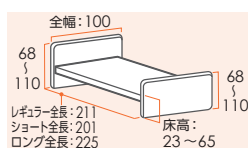

ハイバックサポート機能

背上げを「ハイバック：頭・背部」と「ローバック：腰部」の2つに分け、それぞれの角度を調節しながら背上げを行います。
2モーターポジショニングベッドでは、ハイバックは背上げと連動して動きます。3モーターポジショニングベッドでは、ハイバックを単独で操作することができます。

リモコン



2モーター 3モーター

商品名	重さ(kg)	商品番号	商品コード	ご利用者負担額(1割)	ご利用者負担額(2割)	ご利用者負担額(3割)	月額レンタル料金
2モーターレギュラー	94.9	11-6334-0	00631-000476	円	円	円	円
2モーターショート	94.4	11-6335-0	00631-000476	円	円	円	円
2モーターロング	95.9	11-6336-0	00631-000476	円	円	円	円
3モーターレギュラー	96.9	11-6337-0	00631-000482	円	円	円	円
3モーターショート	96.4	11-6338-0	00631-000482	円	円	円	円
3モーターロング	97.9	11-6339-0	00631-000482	円	円	円	円

ラフィオ 超低床 ポジショニング 樹脂ボード

プラッツ



自然なリクライニング姿勢により床ずれ・誤嚥リスクを低減

2 **2** **3** **非課税**
モーター モーター

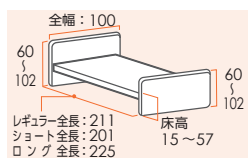

最低床時に床高が15cmになります。
ベッドからの転落の不安や転落した際の怪我のリスクを軽減します。

リモコン



2モーター 3モーター

ラフィオポジショニング樹脂ボードの超低床仕様です。

商品名	重さ(kg)	商品番号	商品コード	ご利用者負担額(1割)	ご利用者負担額(2割)	ご利用者負担額(3割)	月額レンタル料金
2モーターレギュラー	94.9	11-6412-0	00631-000331	円	円	円	円
2モーターショート	94.4	11-6413-0	00631-000331	円	円	円	円
2モーターロング	95.9	11-6414-0	00631-000331	円	円	円	円
3モーターレギュラー	96.9	11-6415-0	00631-000341	円	円	円	円
3モーターショート	96.4	11-6416-0	00631-000341	円	円	円	円
3モーターロング	97.9	11-6417-0	00631-000341	円	円	円	円

サイドレール 75cm PA505-75

プラッツ

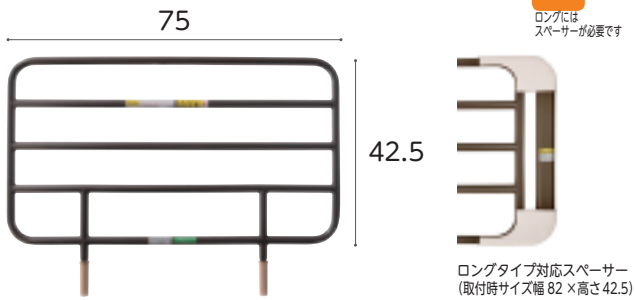

ミオレット
フォーユー
レギュラー
ショート兼用
ラフィオ
ロングには
スペーサーが必要です

ロングタイプ対応スペーサー
(取付時サイズ幅 82 × 高さ 42.5)

商品名/数量	商品番号	商品コード
PA505-75 1本	19-5785-1	00631-000319
ご利用者 負担額 (1割)	(2割)	円
	(3割)	円
月額レンタル料金		円
商品名/数量	商品番号	商品コード
ロングタイプ対応スペーサー付1本	19-6254-1	00631-000517
ご利用者 負担額 (1割)	(2割)	円
	(3割)	円
月額レンタル料金		円

サイドレール 96cm PA505-96

プラッツ

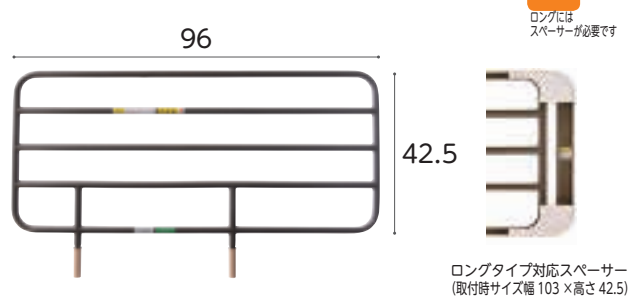

ミオレット
フォーユー
レギュラー
ショート兼用
ラフィオ
ロングには
スペーサーが必要です

ロングタイプ対応スペーサー
(取付時サイズ幅 103 × 高さ 42.5)

商品名/数量	商品番号	商品コード
PA505-96 1本	19-5804-1	00631-000320
ご利用者 負担額 (1割)	(2割)	円
	(3割)	円
月額レンタル料金		円
商品名/数量	商品番号	商品コード
ロングタイプ対応スペーサー付1本	19-6253-1	00631-000516
ご利用者 負担額 (1割)	(2割)	円
	(3割)	円
月額レンタル料金		円

床ずれ
防止用具

体位
変換器

認知症
老人
徘徊感知
機器

手すり

サイドレール 44cm PA505-44

プラッツ

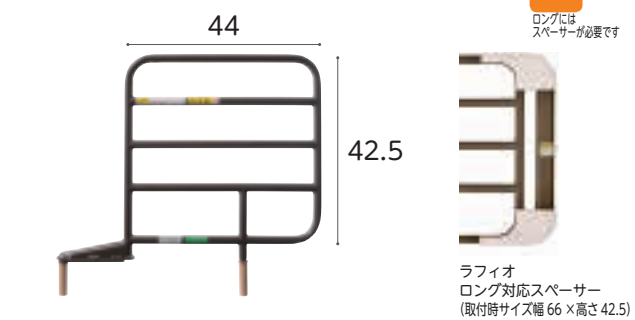

ミオレット
フォーユー
レギュラー
ショート兼用
ラフィオ
ロングには
スペーサーが必要です

ラフィオ
ロング対応スペーサー
(取付時サイズ幅 66 × 高さ 42.5)

商品名/数量	商品番号	商品コード
PA505-44 1本	19-5806-1	00631-000318
ご利用者 負担額 (1割)	(2割)	円
	(3割)	円
月額レンタル料金		円
商品名/数量	商品番号	商品コード
ラフィオロング対応スペーサー付1本	19-6255-1	00631-000518
ご利用者 負担額 (1割)	(2割)	円
	(3割)	円
月額レンタル料金		円

ラフィオ専用キャスター

プラッツ



ラフィオ

※キャスターを取り付ける場合、ベッド本体も課税となります。
※超低床用キャスター仕様では、ベッドテーブルは使用しないでください。

商品名	商品番号	商品コード
低床用キャスター	19-6057-1	00631-000462
装着時の床面高: 23cm		
ご利用者 負担額 (1割)	(2割)	円
	(3割)	円
月額レンタル料金		円
商品名	商品番号	商品コード
超低床用キャスター	19-6055-1	00631-000461
装着時の床面高: 15.5cm		
ご利用者 負担額 (1割)	(2割)	円
	(3割)	円
月額レンタル料金		円

歩行
補助杖

歩行器

車椅子・
車椅子
付属品

スロープ

移動用
リフト・
つり具

パッド付レバーロック式ベッド用グリップ ニーパロ

プラッツ



ラフィオ
ロングには
スペーサーが必要です

ラフィオ
ロング対応スペーサー
(取付時サイズ幅 124 × 高さ 45)

※アーム開閉角度: ± 135° (22.5° 刻み)



簡単操作のレバーロック式
思わぬ事故を防止するため、ロック解除時には
セーフティ ロックの操作が必要です。
スイングアームは22.5度毎に固定できます。

ベッドへの簡単取り付け

サイドレールホルダーにベッド用グリップの固定脚部をさしこみ、2つの固定レバーをまわすとベッドへ固定できます。工具などを使わず簡単に取付けることができます。

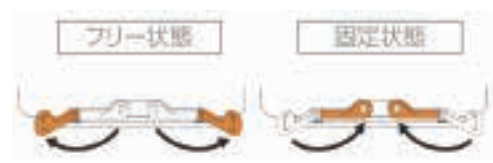

商品名	商品番号	商品コード
ニーパロ	19-6249-1	00631-000536
ご利用者 負担額 (1割)	(2割)	円
	(3割)	円
月額レンタル料金		円
商品名	商品番号	商品コード
ラフィオロング対応スペーサー付	19-6251-1	00631-000534
ご利用者 負担額 (1割)	(2割)	円
	(3割)	円
月額レンタル料金		円

介護保険
購入
対象品

販売品

情報



ミオレット・フォーユー 樹脂ボード

プラッツ

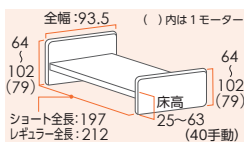
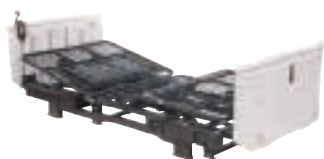

※写真は樹脂タイプ

背上げ時に発生する「背圧・腹圧・身体のズレ」に
配慮した5モーション機構

1 モーター 2 モーター 3 モーター 非課税

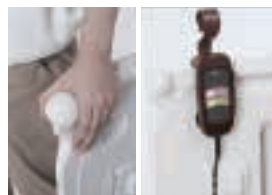

伝い歩きの際に握りやすく、末端がわかりやすい形状です。
リモコンコードをぴったり収納でき、不用意にリモコンが落ちるのを防ぎます。

床ずれ
防止用具

体位
変換器

認知症
老人
徘徊感知
機器

手すり

歩行
補助杖

商品名	重さ(kg)	商品番号	商品コード	ご利用者負担額(1割)	ご利用者負担額(2割)	ご利用者負担額(3割)	月額レンタル料金
1モーターレギュラー P100-11BD2	92	11-5886-0	00631-000186	円	円	円	円
1モーターショート P100-12BD2	90.5	11-5887-0	00631-000189	円	円	円	円
2モーターレギュラー P100-21BD2	93.5	11-5883-0	00631-000192	円	円	円	円
2モーターショート P100-22BD2	92	11-5884-0	00631-000195	円	円	円	円
3モーターレギュラー P100-31BD2	97	11-5888-0	00631-000198	円	円	円	円
3モーターショート P100-32BD2	95.5	11-5889-0	00631-000201	円	円	円	円

ミオレット・フォーユー 木製フラットボード

プラッツ

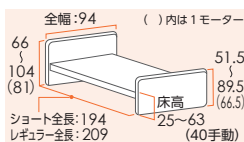

※写真は木製フラットタイプ

背上げ時に発生する「背圧・腹圧・身体のズレ」に
配慮した5モーション機構

1 モーター 2 モーター 3 モーター 非課税



洋室にも和室にも調和する、木調のデザインです。
伝い歩きの際に握りやすく、末端がわかりやすい形状です。

歩行器

車椅子・
車椅子
付属品

スロープ

移動用
リフト・
つり具

商品名	重さ(kg)	商品番号	商品コード	ご利用者負担額(1割)	ご利用者負担額(2割)	ご利用者負担額(3割)	月額レンタル料金
1モーターレギュラー P100-11AA1	97.5	11-5918-0	00631-000184	円	円	円	円
1モーターショート P100-12AA1	96	11-5919-0	00631-000187	円	円	円	円
2モーターレギュラー P100-21AA1	99	11-5920-0	00631-000190	円	円	円	円
2モーターショート P100-22AA1	97.5	11-5921-0	00631-000193	円	円	円	円
3モーターレギュラー P100-31AA1	102.5	11-5922-0	00631-000196	円	円	円	円
3モーターショート P100-32AA1	101	11-5923-0	00631-000199	円	円	円	円

ミオレット・フォーユー 木製宮付ボード

プラッツ

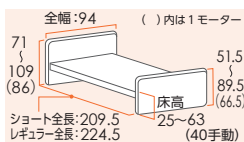

※写真は木製宮付タイプ

背上げ時に発生する「背圧・腹圧・身体のズレ」に
配慮した5モーション機構

1 モーター 2 モーター 3 モーター 非課税



洋室にも和室にも調和する、木調のデザインです。
宮付タイプはティッシュやメガネなどの小物を置くのに便利です。

介護保険
購入
対象品

販売品

情報

商品名	重さ(kg)	商品番号	商品コード	ご利用者負担額(1割)	ご利用者負担額(2割)	ご利用者負担額(3割)	月額レンタル料金
1モーターレギュラー P100-11AB1	104	11-5932-0	00631-000185	円	円	円	円
1モーターショート P100-12AB1	102.5	11-5933-0	00631-000188	円	円	円	円
2モーターレギュラー P100-21AB1	105.5	11-5934-0	00631-000191	円	円	円	円
2モーターショート P100-22AB1	104	11-5935-0	00631-000194	円	円	円	円
3モーターレギュラー P100-31AB1	109	11-5936-0	00631-000197	円	円	円	円
3モーターショート P100-32AB1	107.5	11-5937-0	00631-000200	円	円	円	円

サイドレール 75cm BG-75J

プラッツ

ミオレット
フォーユー レギュラー
ショート兼用
ラフィオ
ロングには
スペーサーが必要です

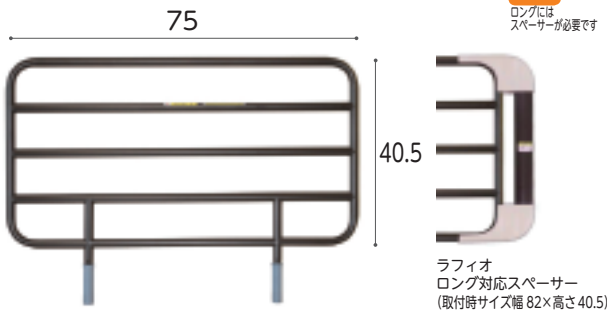

ラフィオ
ロング対応スペーサー
(取付時サイズ幅 82×高さ 40.5)

商品名/数量	商品番号	商品コード
BG-75J 1本	19-5496-1	00631-000315
ご利用者 負担額 (1割)	(2割)	円
	(3割)	円
月額レンタル料金		円
商品名/数量	商品番号	商品コード
ラフィオロング対応スペーサー付1本	19-6060-1	00631-000520
ご利用者 負担額 (1割)	(2割)	円
	(3割)	円
月額レンタル料金		円

サイドレール 96cm BG-96J

プラッツ

ミオレット
フォーユー レギュラー
ショート兼用
ラフィオ
ロングには
スペーサーが必要です

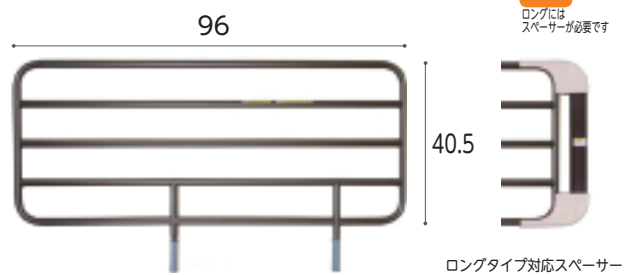

ロングタイプ対応スペーサー
(取付時サイズ幅 103×高さ 40.5)

商品名/数量	商品番号	商品コード
BG-96J 1本	19-5495-1	00631-000316
ご利用者 負担額 (1割)	(2割)	円
	(3割)	円
月額レンタル料金		円
商品名/数量	商品番号	商品コード
ロングタイプ対応スペーサー付1本	19-6061-1	00631-000519
ご利用者 負担額 (1割)	(2割)	円
	(3割)	円
月額レンタル料金		円

床ずれ
防止用具

体位
変換器

認知症
老人
徘徊感知
機器

手すり

サイドレール 44cm PA500-FU44

プラッツ

ミオレット
フォーユー レギュラー
ショート兼用
ラフィオ
ロングには
スペーサーが必要です

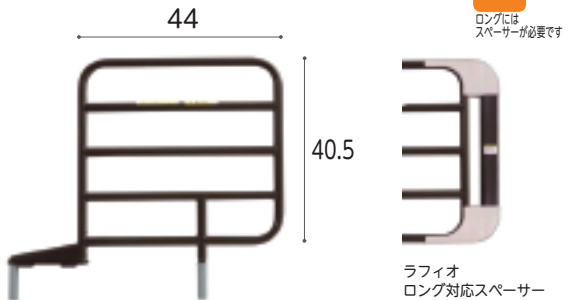

ラフィオ
ロング対応スペーサー
(取付時サイズ幅 51×高さ 40.5)

商品名/数量	商品番号	商品コード
PA500-FU44 1本	19-5505-1	00631-000317
ご利用者 負担額 (1割)	(2割)	円
	(3割)	円
月額レンタル料金		円
商品名/数量	商品番号	商品コード
ラフィオロング対応スペーサー付1本	19-6062-1	00631-000521
ご利用者 負担額 (1割)	(2割)	円
	(3割)	円
月額レンタル料金		円

安心ひざパッド付 自動ロック式 ベッド用グリップ ニーパロP

プラッツ

ミオレット
フォーユー レギュラー
ショート兼用
ラフィオ
ロングには
スペーサーが必要です



※アーム開閉角度: ± 135° (45° 刻み)

ロングタイプ対応スペーサー
(取付時サイズ幅 123.5×高さ 40.8)

商品名	商品番号	商品コード
ニーパロP	19-5494-1	00631-000181
ご利用者 負担額 (1割)	(2割)	円
	(3割)	円
月額レンタル料金		円
商品名	商品番号	商品コード
ロングタイプ対応スペーサー付	19-6063-1	00631-000457
ご利用者 負担額 (1割)	(2割)	円
	(3割)	円
月額レンタル料金		円

歩行
補助杖

歩行器

車椅子・
車椅子
付属品

スロープ

移動用
リフト・
つり具

ミオレット・フォーユー専用 オプション

プラッツ

ミオレット
フォーユー



PC500-FU8CK5 (4個1セット)

PC501-FU45 (4個1セット)

※ベッドの高さは変わりません。
※キャスターを取り付ける場合、
ベッド本体も課税になります。
※キャスター仕様では、
ベッドテーブルは使用しないでください。
※固定脚使用でベッドテーブルをご使用の
際は、当該商品が必要となります。

商品名	商品番号	商品コード
キャスター	19-5503-1	00631-000206
ご利用者 負担額 (1割)	(2割)	円
	(3割)	円
月額レンタル料金		円
商品名	商品番号	商品コード
ハイトスペーサー	19-5502-1	00631-000205
ご利用者 負担額 (1割)	(2割)	円
	(3割)	円
月額レンタル料金		円

プラッツ ご使用上の注意

サイドレールとグリップの組み合わせによって
高さに段差が生じる場合があります。

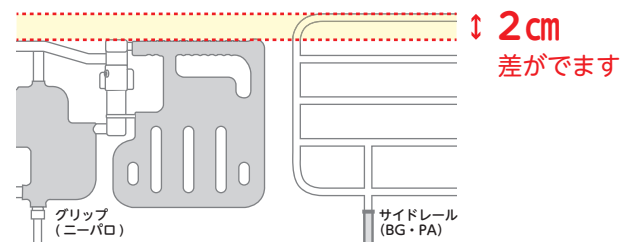

商品名	段差
ニーパロL × PA505 シリーズ	段差なし
ニーパロP × BG シリーズ 又は PA500	段差なし
ニーパロL × BG シリーズ 又は PA500	段差あり
ニーパロP × PA505 シリーズ	段差あり

介護保険
購入
対象品

販売品

情報



ベッド・ベッド付属品

楽匠Z

パラマウントベッド

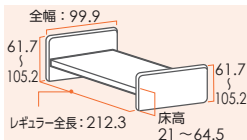

垂直昇降

セーフティラウンドボード (樹脂木目)

ラクリアモーションで、かつてない背上げ姿勢を実現

2 モーター 3 モーター 非課税



■ベッドが前後に動かない垂直昇降方式の高さ調節機能
手元スイッチの「高さ」ボタンを操作することでベッドの高さ(床からボトム上面までの高さ)を約21cmから約64.5cmまで調節できます。高さ調節をする時にベッドが前後に動かない垂直昇降方式を採用しています。

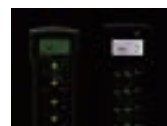

■暗いところでも操作しやすい白色液晶表示付きの手元スイッチ
液晶表示パネルに操作内容が絵記号と数値で表示されるので、背ボトムの角度やベッドの高さなどベッドの状態を確認しながら適切に操作できます。



<ラクリアモーション>

一般的な3モーターベッドの機能(背上げ、膝上げ、高さ調節)または、2モーターベッドの機能(背上げ、高さ調節)に加え、ベッド全体を傾ける機能が付いています。

床ずれ
防止用具

体位
変換器

認知症
老人
徘徊感知
機器

手すり

商品名	重さ(kg)	商品番号	商品コード	ご利用者負担額(1割)	ご利用者負担額(2割)	ご利用者負担額(3割)	月額レンタル料金
2モーション91cm幅レギュラー-KQ-7231	85.5	11-5995-0	00170-000777	円	円	円	円
3モーション91cm幅レギュラー-KQ-7331	86.5	11-5999-0	00170-000785	円	円	円	円

歩行
補助杖

楽匠S

2 モーター 3 モーター 非課税

パラマウントベッド

低床20cmから65cmまでのロングストローク

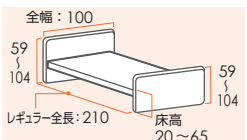

垂直昇降

セーフティラウンドボード樹脂木目

商品名	商品番号	商品コード
2モーター91cm幅レギュラー KQ-9231	11-5732-0	00170-000519
重さ: 92.5kg		
ご利用者負担額 (1割)	(2割)	円
円	(3割)	円
月額レンタル料金	円	円
商品名	商品番号	商品コード
らくらくレギュラー91cm幅 KQ-9631	11-5764-0	00170-000517
重さ: 94kg		
ご利用者負担額 (1割)	(2割)	円
円	(3割)	円
月額レンタル料金	円	円

歩行器

車椅子・
車椅子
付属品

スロープ

移動用
リフト・
つり具

スイングアーム介助バー

楽匠Z 楽匠S

パラマウントベッド

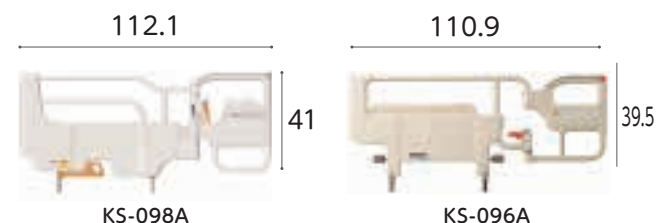

商品名	商品番号	商品コード
KS-098A	19-6007-1	00170-000898
サイズ: 幅 112.1×ボトム面からの高さ 41cm アーム開閉角度±120°(30°刻み)		
ご利用者負担額 (1割)	(2割)	円
円	(3割)	円
月額レンタル料金	円	円
商品名	商品番号	商品コード
KS-096A	19-5237-1	00170-000551
サイズ: 全幅 110.9×ボトム面からの高さ 39.5cm アーム開閉角度: ±150°(30°刻み)		
ご利用者負担額 (1割)	(2割)	円
円	(3割)	円
月額レンタル料金	円	円

介護保険
購入
対象品

販売品

情報

サイドレール / キャスター

パラマウントベッド

楽匠Z 楽匠S



KS-191Q



KS-161Q

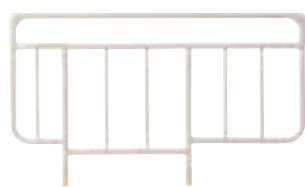

KS-171Q



キャスター KQ-P70C

※ベッドが3cm高くなります。
※キャスターを取り付ける場合、
ベッド本体も課税となります。

商品名/数量	商品番号	商品コード
KS-191Q 1本	19-5653-1	00170-000752
サイズ: 全幅 82.7 × ボトム面からの高さ 37.5cm		
ご利用者負担額 (1割)	(2割)	円
円	(3割)	円
月額レンタル料金	円	円
商品名/数量	商品番号	商品コード
KS-161Q 1本	19-5236-1	00170-Z00019
サイズ: 全幅 96.4 × ボトム面からの高さ 37.5cm		
ご利用者負担額 (1割)	(2割)	円
円	(3割)	円
月額レンタル料金	円	円

商品名/数量	商品番号	商品コード
KS-171Q 1本	19-5257-1	00170-Z00197
サイズ: 全幅 96.4 × ボトム面からの高さ 43.5cm		
ご利用者負担額 (1割)	(2割)	円
円	(3割)	円
月額レンタル料金	円	円
商品名	商品番号	商品コード
キャスター KQ-P70C	19-5688-1	00170-000794
直径: 6.5cm		
ご利用者負担額 (1割)	(2割)	円
円	(3割)	円
月額レンタル料金	円	円

ベルトセット付リハビリテーブル KF-840BS

ケア優 ラフイオ ミオレット
フォーユー
楽匠 Z 楽匠 S

パラマウントベッド

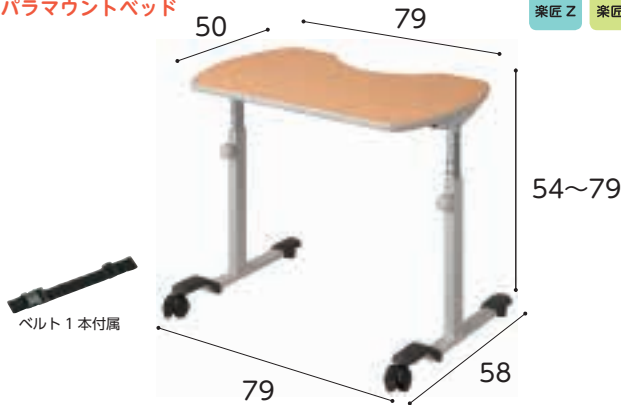

※ラフイオ超低床仕様ではご使用できません。
※楽匠 S と組み合わせる場合、ハイトスペーサーが必要です。

商品名	商品番号	商品コード
KF-840BS	19-5234-1	00170-000826
ご利用者 負担額 (1割)	(2割) 円 (3割)	円 月額レンタル料金 円

オーバークラウドテーブル KF-833LA

ケア優 ラフイオ ミオレット
フォーユー
楽匠 Z 楽匠 S

パラマウントベッド

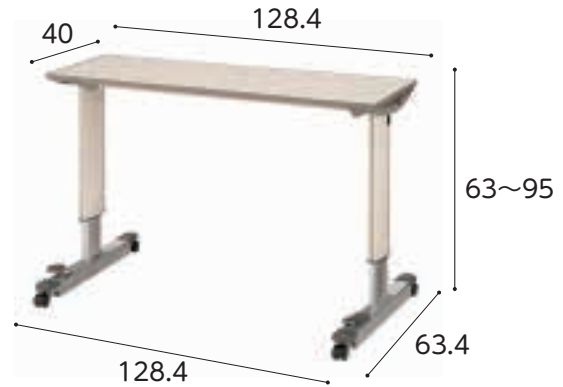

商品名	商品番号	商品コード
KF-833LA	19-0168-1	00170-000315
ご利用者 負担額 (1割)	(2割) 円 (3割)	円 月額レンタル料金 円

床ずれ
防止用具

体位
変換器

認知症
老人
徘徊感知
機器

手すり

ベッドサイドテーブル KF-1920

ケア優 ラフイオ ミオレット
フォーユー
楽匠 Z 楽匠 S

パラマウントベッド

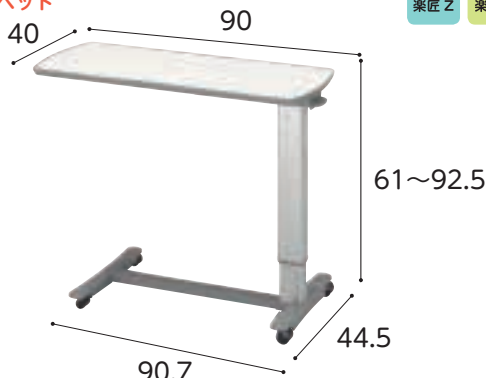

※ラフイオ超低床仕様ではご使用できません。
※ミオレット・フォーユー、楽匠 S と組み合わせる場合、ハイトスペーサーが必要です。
※ミオレット・フォーユーはキャスター装着時はご使用できません。

商品名	商品番号	商品コード
KF-1920	19-5659-1	00170-000716
ご利用者 負担額 (1割)	(2割) 円 (3割)	円 月額レンタル料金 円

ベッドサイドテーブル KF-192

ケア優 ラフイオ ミオレット
フォーユー
楽匠 Z 楽匠 S

パラマウントベッド



※ラフイオ超低床仕様ではご使用できません。
※ミオレット・フォーユー、楽匠 S と組み合わせる場合、ハイトスペーサーが必要です。
※ミオレット・フォーユーはキャスター装着時はご使用できません。

商品名	商品番号	商品コード
KF-192	19-0142-1	00170-000233
ご利用者 負担額 (1割)	(2割) 円 (3割)	円 月額レンタル料金 円

歩行
補助杖

歩行器

車椅子・
車椅子
付属品

スロープ

移動用
リフト・
つり具

ベッドサイドテーブル ST-136N LO

ケア優 ラフイオ ミオレット
フォーユー
楽匠 Z 楽匠 S

フランスベッド

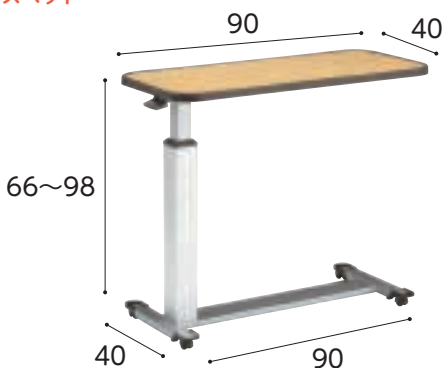

※ラフイオ超低床仕様ではご使用できません。
※ミオレット・フォーユー、楽匠 S と組み合わせる場合、ハイトスペーサーが必要です。
※ミオレット・フォーユーはキャスター装着時はご使用できません。

商品名	商品番号	商品コード
ST-136N LO	19-5399-1	00200-000410
ご利用者 負担額 (1割)	(2割) 円 (3割)	円 月額レンタル料金 円

ガス圧式昇降ベッドテーブル PZT-840

ケア優 ラフイオ ミオレット
フォーユー
楽匠 Z 楽匠 S

プラッツ

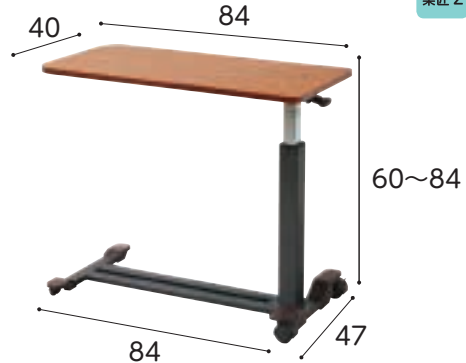

※ラフイオ超低床仕様ではご使用できません。
※ミオレット・フォーユー、楽匠 S と組み合わせる場合、ハイトスペーサーが必要です。
※ミオレット・フォーユーはキャスター装着時はご使用できません。

商品名	商品番号	商品コード
PZT-840	19-5589-1	00631-000178
ご利用者 負担額 (1割)	(2割) 円 (3割)	円 月額レンタル料金 円

介護保険
購入
対象品

販売品

情報



床ずれ
防止用具

体位
変換器

認知症
老人
徘徊感知
機器

手すり

歩行
補助杖

歩行器

車椅子・
車椅子
付属品

スロープ

移動用
リフト・
つり具

介護保険
購入
対象品

販売品

情報

オーバーテーブル (ケア優用) K-135CY

ケア優

シーホネンス

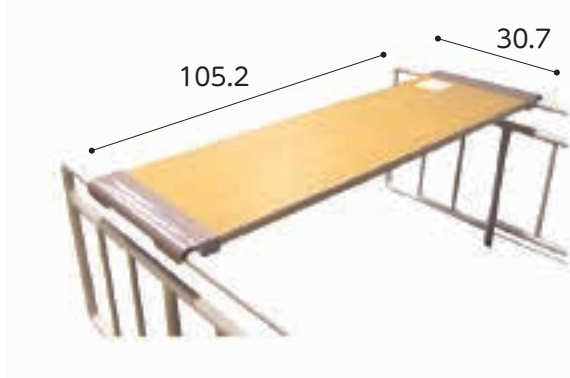

商品名	商品番号	商品コード
K-135CY	19-5345-1	00167-Z00083
ご利用者 負担額 (1割)	(2割) 円	円
	(3割) 円	円
		円

オーバーテーブル KQ-060L

楽匠 Z 楽匠 S

パラマウントベッド

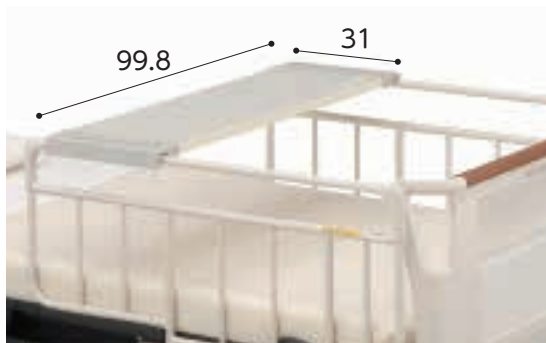

商品名	商品番号	商品コード
KQ-060L	19-0167-1	00170-000374
ご利用者 負担額 (1割)	(2割) 円	円
	(3割) 円	円
		円

ケアスライダー (MEMS)

モルテン

より安全でスムーズな移乗をサポートします。

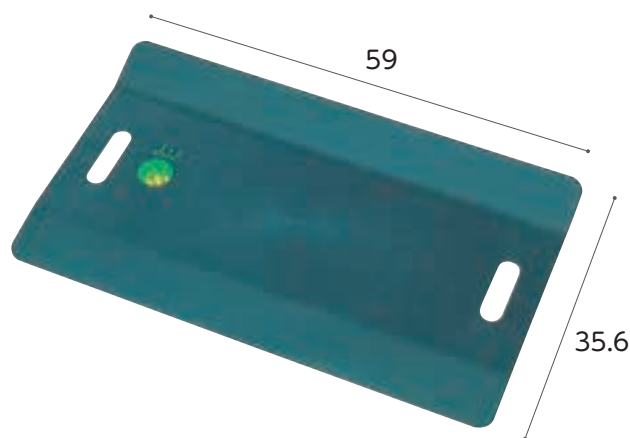

全高0.5cm/耐荷重 130kg

オーバーテーブル PGT-400LM

ラフイオ ミオレット
フォーユー

ブラッツ



商品名	商品番号	商品コード
PGT-400LM	19-5504-1	00631-000121
ご利用者 負担額 (1割)	(2割) 円	円
	(3割) 円	円
		円

テイコブ移乗用介助ベルト AB31

ケア優 ラフイオ ミオレット
フォーユー

楽匠 Z 楽匠 S

幸和製作所

安全にベッドからの移乗介助が出来ます。安全に介助者の負担を軽減します。適応胴囲サイズが約60~130cmと小柄な方から大柄な方まで対応できます。保管時に便利な吊り下げ用ストラップ付き。ベルト裏面に滑り止め付き。



商品名	商品番号	商品コード
AB31	19-5519-1	00030-000142
ご利用者 負担額 (1割)	(2割) 円	円
	(3割) 円	円
		円

ケア優 ラフイオ ミオレット
フォーユー

グリーン
ケア 楽匠 Z 楽匠 S



商品名	商品番号	商品コード
MEMS	19-1301-1	00054-000033
ご利用者 負担額 (1割)	(2割) 円	円
	(3割) 円	円
		円

楽匠FeeZ

パラマウントベッド

床からボトム面までが15cmの超低床設計

2 3 非課税
モーター モーター

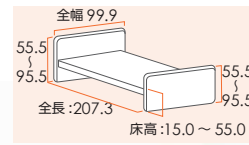

超低床 垂直昇降

●快適な背上げ機構・らくらくモーション

- ※ 3モーターのみ
- ※ 2モーターは背膝連動切替レバーにより、背膝連動又は背上げのみに切替



身体がずれないように、まず膝があがります。

背があがります。

背がある程度まであがると、腹部の圧迫感を軽減するために、背をあげながら膝を上げます。

背と膝のあげさげの組み合わせによって、より安定した姿勢で起きあがることができます。

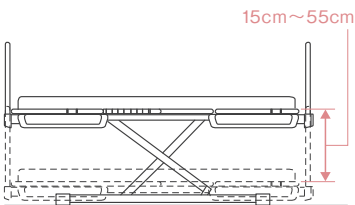

● 15cm から 55cm まで高さ調節が可能
最も低い状態で、ゆかからボトム上面までが 15cm の超低床設計。ふとんからベッドに移行する際の違和感が少なく、万一転落したときの衝撃も緩和できます。



●液晶表示付き手元スイッチで安心操作

手元スイッチの液晶表示パネルには、ベッドの状態が絵記号と数値で表示されるので、目で確かめながらベッドを操作できます。表示パネルに白色液晶を採用して、暗いところでも見やすく操作しやすいように配慮しています。また、不意な接触などによる誤操作を予防する2度押し操作を採用しています。

商品名	重さ(kg)	商品番号	商品コード	ご利用者負担額(1割)	ご利用者負担額(2割)	ご利用者負担額(3割)	月額レンタル料金
2モーター KQ-7733	96	11-6255-0	00170-000892	円	円	円	円
3モーター KQ-7833	97.5	11-6256-0	00170-000893	円	円	円	円

フロアーベッド

フランスベッド

ベッドの高さに不安のある方にも安心な超低床11cm

3 3モーター



超低床 垂直昇降

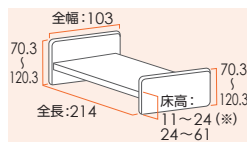

低床のため、ベッドの高さに不安を感じる方に、布団になれた方におすすめです。
ボトムの高さを2.4cmから11cmまで下げるには、足元側にある安全スイッチを操作してください。目視による安全確認をしながらベッドを下げ、挟み込みを予防します。

商品名	重さ(kg)	商品番号	商品コード	ご利用者負担額(1割)	ご利用者負担額(2割)	ご利用者負担額(3割)	月額レンタル料金
FLB-03J91J-CP	62	11-6090-1	00200-000480	円	円	円	円

床ずれ
防止用具

体位
変換器

認知症
老人
徘徊感知
機器

手すり

歩行
補助杖

歩行器

車椅子・
車椅子
付属品

スロープ

移動用
リフト・
つり具

介護保険
購入
対象品

販売品

情報

特殊寝台
特殊寝台付属品
体位変換器

床ずれ防止用具

車いす
車いす付属品

スロープ

歩行器
手すり

歩行補助杖

移動用リフト

徘徊感知器

介護保険対象外
レンタル品

価格一覧

従来より軽量化を図り、より使いやすく安心の設計。

リバティーネオベッド



床からボトムまでの高さ

低床 **24.5**cm ~ **61.5**cm

ベッドからの転落時のリスク回避と
介護者の腰痛予防になります。

Liberty NEO

脚パッド(標準装着)



3・2 モーター [91cm幅]

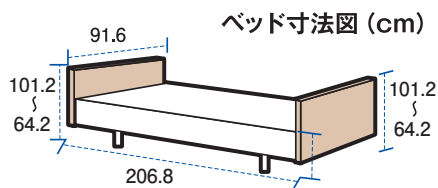

- サイズ / 幅91.6(ホルダー使用時99.6)×長さ206.8×全高64.2~101.2cm
- 耐荷重 / 135kg
- 重量 / 2M 75.2kg・3M 77.2kg

▶3 モーター

	背上げ	脚あげ	脚連動	ハイロー
マット幅	91cm幅	ベッド長	標準	
商品番号	CLBN-2309			
月額レンタル価格	¥			非
ご利用者様負担額	1割	¥		非
	2割	¥		非
TAIS	00496-000309			
メーカー名	ランダルコーポレーション			

▶2 モーター

	背上げ	脚あげ	脚連動	ハイロー
マット幅	91cm幅	ベッド長	標準	
商品番号	CLBN-2209			
月額レンタル価格	¥			非
ご利用者様負担額	1割	¥		非
	2割	¥		非
TAIS	00496-000308			
メーカー名	ランダルコーポレーション			



ヘッドフットボード(樹脂製)

伝い歩きしやすい形状で左右に
手元スイッチも収納できます。



手元スイッチ

人間工学に基づいた
使いやすい形状で
耐水型(IPX6対応)。



メッシュボトム

通気性に優れたメッシュボトムを採用しました。
カビ等の発生を防止して快適に暮らせます。



インサイドフレーム構造

ベースフレームが端部より内側になっている為、
立ち上がりの際の足引きスペースが
十分に確保できます。



回転収納式ホルダー

不要な時は収納する事ができます。
突起部分がなくスムーズな
立ちあがりができます。



脚上げ・かかと上げ

脚上げ・かかと上げができます。
ワンタッチで簡単に切り替えができます。

「自立」・「安全」・「暮らし」を考えた リライフベッド

「リライフ」は、relief 安心 + life 生活 = 安心できる暮らしの造語です。

グッドデザイン賞を受賞!



※リライフベッド[100cm幅]は対象外です。

床からボトムまでの高さ
低床 **25cm**

万一の転落でも低床25cmなら
介護者のリスクを軽減します。

3・2 モーター [91cm幅]

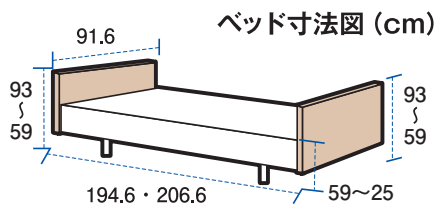

- サイズ／幅91.6(ホルダー使用時99.6)×長さ206.6(ショート194.6)×全高59~93cm
- 耐荷重／135kg

▶3 モーター

背上げ	脚あげ	脚連動	ハイロー
マツ幅	91cm幅	ベッド長	標準 ショート
商品番号	CLB-2309		
月額レンタル価格	¥		円
ご利用者様負担額	1割	¥	円
	2割	¥	円
TAIS 00496-000270 メーカー名 ランダルコーポレーション			

▶2 モーター

背上げ	脚あげ	脚連動	ハイロー
マツ幅	91cm幅	ベッド長	標準 ショート
商品番号	CLB-2209		
月額レンタル価格	¥		円
ご利用者様負担額	1割	¥	円
	2割	¥	円
TAIS 00496-000269 メーカー名 ランダルコーポレーション			

3・2 モーター [100cm幅]

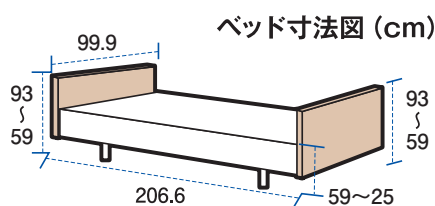

- サイズ／幅99.9(ホルダー使用時108.2)×長さ206.6×全高59~93cm
- 耐荷重／135kg

▶3 モーター

背上げ	脚あげ	脚連動	ハイロー
マツ幅	100cm幅	ベッド長	標準
商品番号	CLB-2300		
月額レンタル価格	¥		円
ご利用者様負担額	1割	¥	円
	2割	¥	円
TAIS 00496-000288 メーカー名 ランダルコーポレーション			

▶2 モーター

背上げ	脚あげ	脚連動	ハイロー
マツ幅	100cm幅	ベッド長	標準
商品番号	CLB-2200		
月額レンタル価格	¥		円
ご利用者様負担額	1割	¥	円
	2割	¥	円
TAIS 00496-000287 メーカー名 ランダルコーポレーション			

特殊寝台
特殊寝台付属品
体位変換器

床ずれ防止用具

車いす
車いす付属品

スロープ

歩行器
手すり

歩行補助杖

移動用リフト

徘徊感知器

介護保険対象外
レンタル品

価格一覧

特殊寝台
特設寝台付属品
体位変換器

床ずれ防止用具

車いす
車いす付属品

スロープ

歩行器
手すり

歩行補助杖

移動用リフト

徘徊感知器

介護保険対象外
レンタル品

価格一覧

リライフベッド樹脂ボード



脚パッド(標準装着)



床からボトムまでの高さ
低床 **25cm**

万一の転落でも低床25cmなら
介護者のリスクを軽減します。

3・2モーター [91cm幅]

ベッド寸法図 (cm)

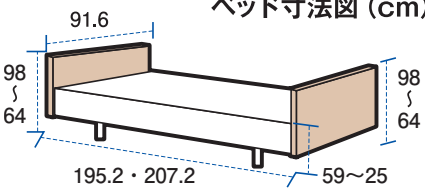

- サイズ／幅91.6(ホルダー使用時99.6)×長さ207.2(ショート195.2)×全高64~98cm
- 耐荷重／135kg

▶3モーター

	背上げ	脚あげ	脚運動	ハイロー
マット幅	91cm幅	ベッド長	標準ショート	
商品番号	CLB-2309J			
月額レンタル価格	¥			非
ご利用者様負担額	1割	¥		非
	2割	¥		非
TAIS 00496-000294 メーカー名 ランタルコーポレーション				

▶2モーター

	背上げ	脚あげ	脚運動	ハイロー
マット幅	91cm幅	ベッド長	標準ショート	
商品番号	CLB-2209J			
月額レンタル価格	¥			非
ご利用者様負担額	1割	¥		非
	2割	¥		非
TAIS 00496-000293 メーカー名 ランタルコーポレーション				

リライフっていいね。



スピード選択機能

3種類の動作スピード「速め」・「通常」・「遅め」より選択ができます。

角度保持制限機能

内角が90度以下になると、腹部への過剰圧迫の原因となることがあるため、背上げと脚上げの内角角度が約100度を保つように背ボトムと膝ボトムの角度を制限します。(3モーターのみ)



背上げソフトアップダウン機能

「背上げ開始時」と「下がりきる付近」でスピードが緩やかになります。

誤操作防止オールロック機能

ピットリポジション記憶機能

高さお知らせ機能(手元スイッチ)

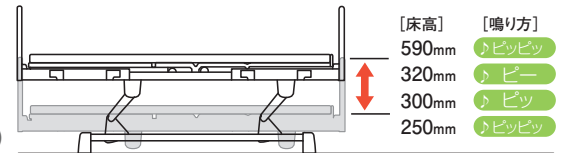

[床高]	[鳴り方]
590mm	♪ピッピッ
320mm	♪ピー
300mm	♪ピッ
250mm	♪ピッピッ



夜間でもわかりやすいバックライトタイプ。目の不自由な方にも安心の凸加工がされているので識別が簡単です。

● 腹圧を軽減(アーゴラインモーション)

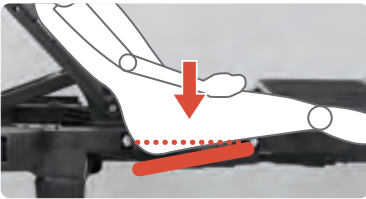

● 足下すっきり(インサイドフレーム)

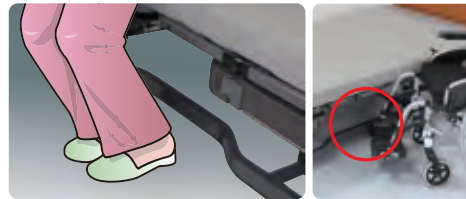

● モジュール機能でショートタイプにも変更可能 ※91幅のみ



ショート 外寸194.6cm 標準 外寸206.6cm



● 側面すっきり

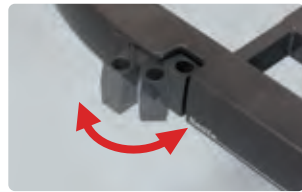

オプションホルダーが収納できるので立ち上がりの際邪魔になりません。

● 安心の低床25cm



● 出っ張らない形状の電源プラグ



● かかと上げがむくみを解消



● 通気性に優れたメッシュボトム



● 伝い歩きがしやすい形状のヘッドフットボード



特殊寝台
特殊寝台付属品
体位変換器

床ずれ防止用具

車いす
車いす付属品

スロープ

歩行器
手すり

歩行補助杖

移動用リフト

徘徊感知器

介護保険対象外
レンタル品

価格一覧

サイドレール / 介助バー

▶おじぎ姿勢が取りやすい為、自然な立ちあがりが可能となります。

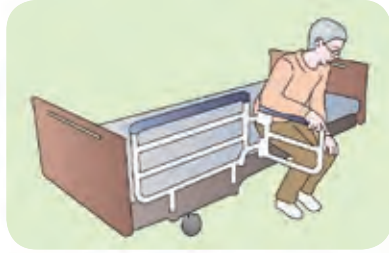

立ちあがりしやすい。

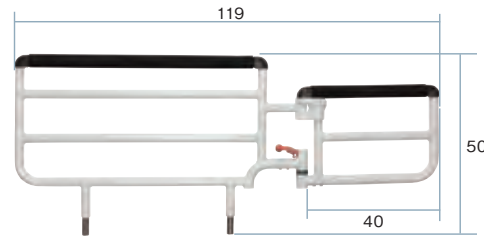

▶立位の際の安定感がある。移動時の握まり立ちがしやすい。

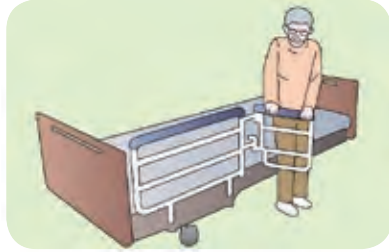

立位保持しやすい。

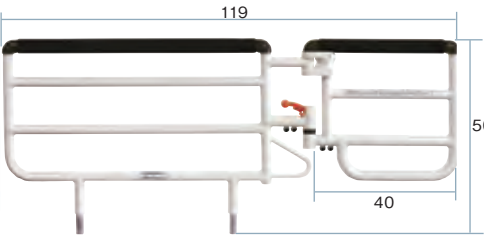

▶サイドレールと違い、寝返り・立ちあがりの際の安定感がある。



▶スイングが無い分、立ちあがりからの伝い歩きが行いやすい。



うごけばーあ 5

商品番号 CAC-070

月額レンタル価格 ¥

ご利用者様負担額	1割	¥
	2割	¥

TAIS 00496-000280

うごけばーあ 5 フラットタイプ

商品番号 CAC-080

月額レンタル価格 ¥

ご利用者様負担額	1割	¥
	2割	¥

TAIS 00496-000286

サイドガード (1本)

商品番号 CAS-578W

月額レンタル価格 ¥

ご利用者様負担額	1割	¥
	2割	¥

TAIS 00496-000281

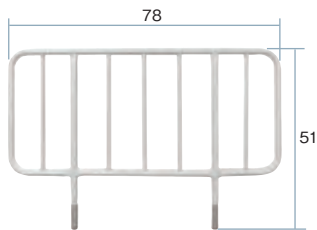

さしこみサイドレール(1本)

商品番号 CAS-178W

月額レンタル価格 ¥

ご利用者様負担額	1割	¥
	2割	¥

TAIS 00496-000285

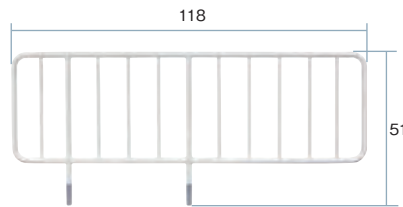

サイドレールロング(1本)

商品番号 CAS-1180

月額レンタル価格 ¥

ご利用者様負担額	1割	¥
	2割	¥

TAIS 00496-000138

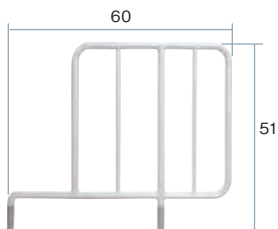

サイドレール S(1本)

商品番号 CAS-143W

月額レンタル価格 ¥

ご利用者様負担額	1割	¥
	2割	¥

TAIS 00496-000282

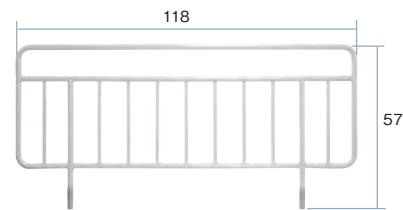

サイドレール 800(1本)

商品番号 CAS-800W

月額レンタル価格 ¥

ご利用者様負担額	1割	¥
	2割	¥

TAIS 00496-000283

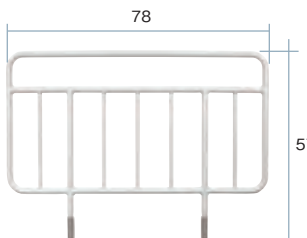

さしこみサイドレール ハイトタイプ(2本1組)

商品番号 CAS-478W

月額レンタル価格 ¥

ご利用者様負担額	1割	¥
	2割	¥

TAIS 00496-000279

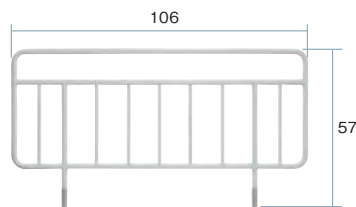

サイドレール 680(1本)

商品番号 CAS-680W

月額レンタル価格 ¥

ご利用者様負担額	1割	¥
	2割	¥

TAIS 00496-000284

※リラフショートベッド専用

特殊寝台付属品
体位変換器

床ずれ防止用具

車いす
車いす付属品

スロープ

歩行器
手すり

歩行補助杖

移動用リフト

徘徊感知器

介護保険対象外
レンタル品

価格一覧

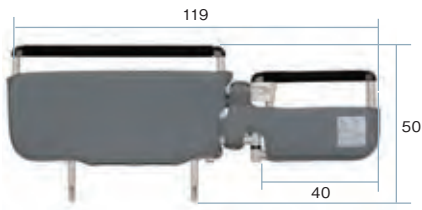

うごけばーあ 5 カバー付き

商品番号 CAC-070WC

月額レンタル価格 ¥

ご利用者様負担額 1割 ¥
2割 ¥

TAIS 00496-000310

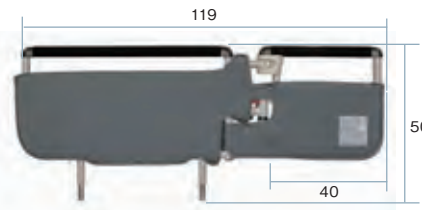

うごけばーあ 5 フラットタイプカバー付き

商品番号 CAC-080WC

月額レンタル価格 ¥

ご利用者様負担額 1割 ¥
2割 ¥

TAIS 00496-000311



カバー付サイドレール(1本)

商品番号 CAS-178WC

月額レンタル価格 ¥

ご利用者様負担額 1割 ¥
2割 ¥

TAIS 00496-000292

テーブル

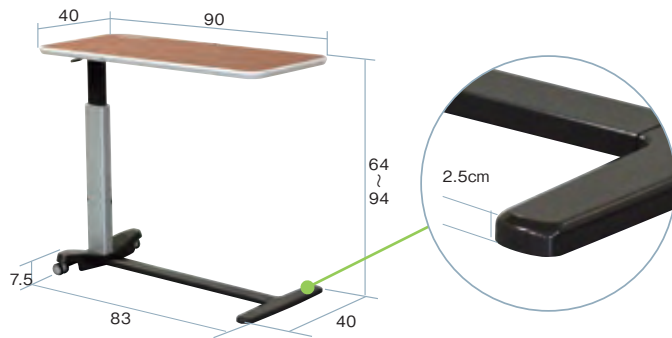

差し込み口側ベースフレーム高
2.5cm を実現

- ・ シリンダー式レバーで簡単高さ調節
- ・ 40cm × 90cm で広々使える天板
- ・ 木目調のオシャレなデザイン

ベッドサイドテーブル
(シリンダー式)

商品番号 CA-3630

月額レンタル価格 ¥

ご利用者様負担額 1割 ¥
2割 ¥

TAIS 00496-000295



サイドベッドテーブル

商品番号 CA-3620

月額レンタル価格 ¥

ご利用者様負担額 1割 ¥
2割 ¥

TAIS 00496-000148

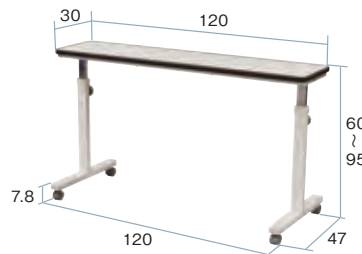

オーバーベッドテーブル

商品番号 CA-3920

月額レンタル価格 ¥

ご利用者様負担額 1割 ¥
2割 ¥

TAIS 00496-000149

※マット幅 91cm 専用



生活ケア・肘付きテーブル

商品番号 CA-0580

月額レンタル価格 ¥

ご利用者様負担額 1割 ¥
2割 ¥

TAIS 00496-000007



テーブルボード

商品番号 CAT-019 / CAT-010

月額レンタル価格 ¥

ご利用者様負担額 1割 ¥
2割 ¥

TAIS CAT-019:00496-000146 (91cm幅) / CAT-010:00496-000145 (100cm幅)

四輪ダブルロックキャスター

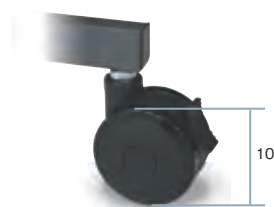

商品番号 CA-0920:φ100

月額レンタル価格 ¥

ご利用者様負担額 1割 ¥
2割 ¥

TAIS 00496-000272

※リラフベッド専用
※キャスター装着時、床高 30cm となります。



商品番号 CA-0921:φ75

月額レンタル価格 ¥

ご利用者様負担額 1割 ¥
2割 ¥

TAIS 00496-000271

※リラフ・リパティネオベッド共用
※キャスター装着時、床高 26.8cm(リラフ)、26.3cm(ネオ)となります。



マットレス

床ずれ
防止用具

マットレスは寝心地と寝返りのしやすさと体圧分散効果を配慮して選ぶようにしましょう。
特に寝返りが困難な方や臀部の筋肉に萎縮（臀部が痩せている）がある方の場合、床ずれのリスクが高くなっていますので、注意をして選ぶ必要があります。

体位
変換器

認知症
老人
徘徊感知
機器

手すり

歩行
補助杖

歩行器

車椅子・
車椅子
付属品

スロープ

移動用
リフト・
つり具

介護保険
購入
対象品

販売品

情報

やわらかめ

しっかり

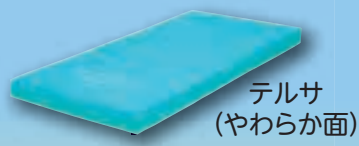

テルサ
(やわらか面)

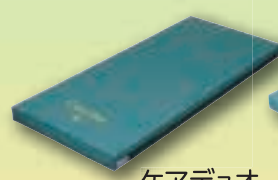

ケアデュオ



ケアブリーズ
(やわらか面)

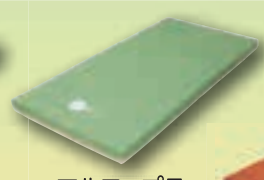

アルファプラ
すくっと防水



ストレッチフィット



ケアブリーズ
(しっかり面)

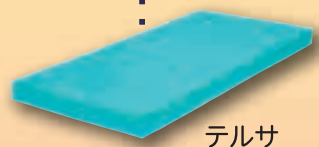

テルサ
(しっかり面)



ストレッチスリム

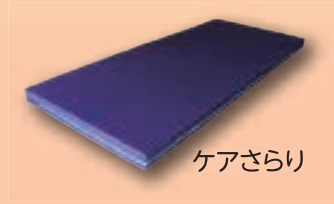

ケアさらり



プレグラー



ダブルウェーブ

税込価格で表記しています。(非課税 ※非課税 と表記のない商品に限る)

サービスコード/特殊寝台 介護給付: 171003 予防給付: 671003 / 特殊寝台付属品 介護給付: 171004 予防給付: 671004

ケアブリーズ

トーヨーソフランテック

グリーン
ケア 厚さ
8
cm

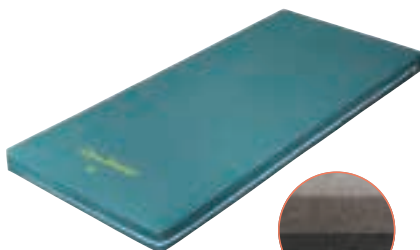

① 選べる寝心地
やわらかな寝心地の「やわらか」面と身体がしずみこみにくい「しっかり」面のリバーシブル仕様となっております。お好みに合わせてご使用ください。

② 軽くて通気性が良い
ムレにくいウレタンフォームと、通気カバーの組み合わせでいつも快適にご使用いただけます。カバーは取外して丸洗いができ、衛生的です。

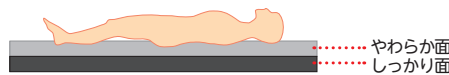

※納入時はカバーにロゴマークが付いている面がやわらかめの面です。

商品名	商品番号	商品コード
90cm幅 レギュラー	12-5846-1	00523-000019
サイズ: 幅 90 × 全長 191 × 厚さ 8cm		
90cm幅 ショート	12-5847-1	00523-000019
サイズ: 幅 90 × 全長 181 × 厚さ 8cm		
83cm幅 レギュラー	12-5848-1	00523-000019
サイズ: 幅 83 × 全長 191 × 厚さ 8cm		
83cm幅 ショート	12-5849-1	00523-000019
サイズ: 幅 83 × 全長 181 × 厚さ 8cm		
材質/カバー: ポリエステル100%、マット: ウレタンフォーム		
ご利用者負担額 (1割)	(2割) 円	月額レンタル料金 円
	(3割) 円	円

床ずれ
防止用具

体位
変換器

認知症
老人
徘徊感知
機器

手すり

歩行
補助杖

ケアデュオ

日本ケアサプライ

お手入れしやすい「防水タイプ」のカバーです。やさしい寝心地で、かつ端座位をとるときも姿勢が安定します。



グリーン
ケア 厚さ
8
cm

商品名	商品番号	商品コード
90cm幅 レギュラー	12-5642-1	00614-000007
サイズ: 幅 90 × 全長 191 × 厚さ 8cm		
90cm幅 ショート	12-5715-1	00614-000007
サイズ: 幅 90 × 全長 181 × 厚さ 8cm		
90cm幅 セミロング	12-5755-1	00614-000007
サイズ: 幅 90 × 全長 195 × 厚さ 8cm		
83cm幅 レギュラー	12-5643-1	00614-000007
サイズ: 幅 83 × 全長 191 × 厚さ 8cm		
83cm幅 ショート	12-5915-1	00614-000007
サイズ: 幅 83 × 全長 181 × 厚さ 8cm		
材質/カバー: 表地 ウレタン合皮、裏地 ウレタンフィルム、マット: ウレタンフォーム		
ご利用者負担額 (1割)	(2割) 円	月額レンタル料金 円
	(3割) 円	円

歩行器

車椅子・
車椅子
付属品

スロープ

移動用
リフト・
つり具

ケアさらり

日本ケアサプライ

通気性の良いムレにくいマットレスです。「多層構造」の採用により、寝姿勢を水平に保つための適度な硬さとクッション性を実現。安定した寝姿勢や端座位をサポートします。

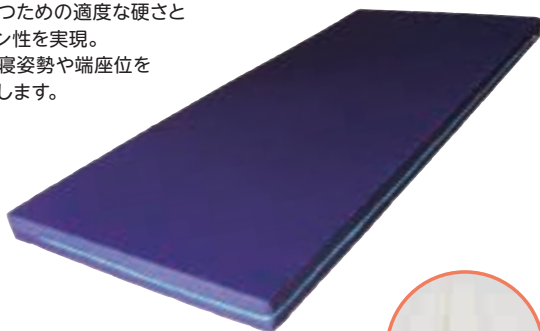

グリーン
ケア 厚さ
8
cm

両端は硬く
立ち上がり
をサポート



腰部が沈み込みにくい



商品名	商品番号	商品コード
91cm幅 レギュラー	12-5735-1	00614-000006
サイズ: 幅 91 × 全長 191 × 厚さ 8cm		
91cm幅 ショート	12-5737-1	00614-000006
サイズ: 幅 91 × 全長 181 × 厚さ 8cm		
83cm幅 レギュラー	12-5736-1	00614-000006
サイズ: 幅 83 × 全長 191 × 厚さ 8cm 材質/カバー: ポリエステル 抗菌防臭加工、防炎加工のカバー		
ご利用者負担額 (1割)	(2割) 円	月額レンタル料金 円
	(3割) 円	円

介護保険
購入
対象品

販売品

情報



テルサ 防水

モルテン

厚さ
12
cm

床ずれ
防止用具

体位
変換器

認知症
老人
徘徊感知
機器

手すり

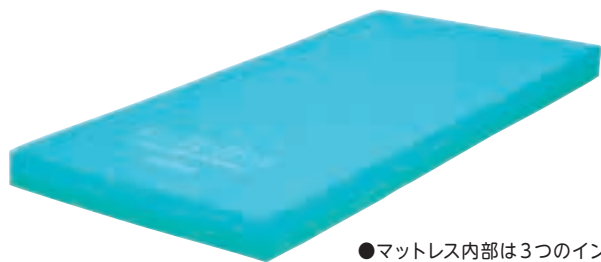

●マットレス内部は3つのインナーマットから構成されており、【やわらか面】と【しっかり面】を部分的に組み合わせ、異なる質感を選ぶことが可能。(部分交換)

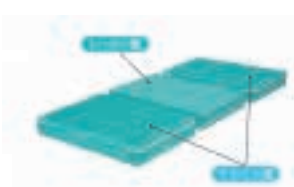

- 従来の標準マットレスより厚みをもたせることで、体圧分散性能と質感が向上
- 体全体を優しくつつみ込む【やわらか面】と、体の沈み込みをおさえ寝返りのしやすい【しっかり面】の異なる質感を選ぶことが可能(リバーシブル)

【やわらか面/スリット形状】



【しっかり面/フラット形状】



商品名	商品番号	商品コード
91cm幅 レギュラー	12-5952-1	00054-000204
サイズ: 幅91×長さ191×厚さ12cm		
材質/カバー: ウレタン合皮(アウター)・ポリエステル(インナー)、マット: ウレタンフォーム・ポリエステル繊維		
ご利用者負担額 (1割)	(2割)	円 月額レンタル料金
	円 (3割)	円 円

ストレッチフィットマットレス 通気

パラマウントベッド

マットレスが伸びて、背上げに伴う身体のずれを軽減します。プロファイル加工を施したウレタンフォームのトップクッションが、身体の突部にかかる圧力を効果的に分散します。

厚さ
9
cm

歩行器

車椅子・
車椅子
付属品

スロープ



商品名	商品番号	商品コード
91cm幅 レギュラー	12-5874-1	00170-000735
サイズ: 幅91×全長191×厚さ9cm		
材質/カバー: ポリエステル、マット: ポリエステル・ウレタンフォーム		
ご利用者負担額 (1割)	(2割)	円 月額レンタル料金
	円 (3割)	円 円

ストレッチスリムマットレス 通気

パラマウントベッド

マットレスが伸びて、背上げに伴う身体のずれを軽減します。薄型・軽量マットレスで、高い機能性と快適なクッション性を両立しました。

厚さ
7
cm

介護保険
購入
対象品

販売品

情報



商品名	商品番号	商品コード
91cm幅 レギュラー	12-5866-1	00170-000745
サイズ: 幅91×全長191×厚さ7cm		
材質/カバー: ポリエステル、マット: ポリエステル・ウレタンフォーム		
ご利用者負担額 (1割)	(2割)	円 月額レンタル料金
	円 (3割)	円 円

アルファプラすくっと 防水

タイカ

撥水/防水カバータイプ。両端に高硬度ウレタンを使用し、立ち上がり、起き上がり動作を助けます。中央部はソフトな寝心地、両端は硬く立ち上がりをサポートします。

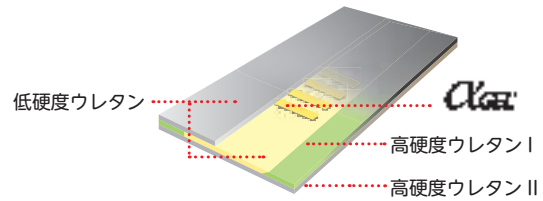
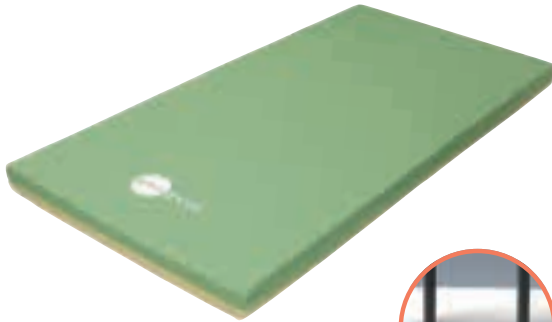

厚さ
9
cm

床ずれ
防止用具

体位
変換器

認知症
老人
徘徊感知
機器

手すり

商品名	商品番号	商品コード
91cm幅 レギュラー	12-5627-1	00563-000024
サイズ: 幅91×全長191×厚さ9cm		
材質/カバー: 表地 ポリエステル、裏地 ポリウレタン、マット: アルファゲル、ポリウレタンフォーム		
ご利用者 負担額 (1割)	(2割)	円 月額レンタル料金
	円 (3割)	円 円

歩行
補助杖

プレグラーマットレス

パラマウントベッド

ベッドで起き上がる動作や安定した座位姿勢を支援します。



厚さ
8
cm

歩行器

車椅子・
車椅子
付属品

商品名	商品番号	商品コード
91cm幅 レギュラー	12-0104-1	00170-000159
サイズ: 幅91×全長191×厚さ8cm		
商品名	商品番号	商品コード
83cm幅 レギュラー	12-0103-1	00170-000142
サイズ: 幅83×全長191×厚さ8cm		
材質/カバー、マット: ポリエステル		
ご利用者 負担額 (1割)	(2割)	円 月額レンタル料金
	円 (3割)	円 円

スロープ

移動用
リフト・
つり具

ダブルウェーブマットレス

シーホネンス

ベッドで起き上がる動作や安定した座位姿勢を支援します。

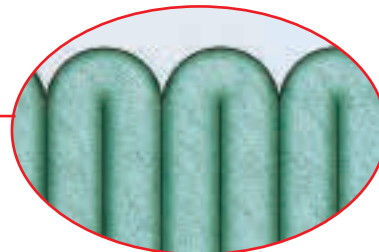

厚さ
8
cm

介護保険
購入
対象品

販売品

情報

商品名	商品番号	商品コード
90cm幅 レギュラー	12-0202-1	00167-000184
サイズ: 幅90×全長191×厚さ8cm		
商品名	商品番号	商品コード
90cm幅 ショート	12-0201-1	00167-000184
サイズ: 幅90×全長181×厚さ8cm		
材質/カバー、マット: ポリエステル		
ご利用者 負担額 (1割)	(2割)	円 月額レンタル料金
	円 (3割)	円 円



ビクール

モルテン

厚さ
8
cm

床ずれ
防止用具

体位
変換器

認知症
老人
徘徊感知
機器

手すり



- カバー、マットともに洗濯機での丸洗いができるので、常に衛生的に使用することが可能
- 柔らかい繊維層は常に干したての布団のように触感がよく、体を優しく支えて快適な眠りを実現
- 抜群の通気性と熱ごもりのしにくさを実現し、常に快適に使用可能(水・空気・熱を縦横の多方向に逃がします)

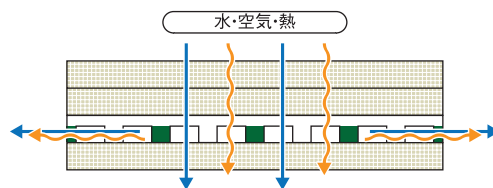

商品名	商品番号	商品コード
91cm幅 レギュラー	12-5886-1	00054-000148
91cm幅 ショート	12-5888-1	00054-000148

サイズ：幅 91 × 全長 191 (ショート 180) × 厚さ 8cm

商品名	商品番号	商品コード
83cm幅 レギュラー	12-5885-1	00054-000148
83cm幅 ショート	12-5887-1	00054-000148

サイズ：幅 83 × 全長 191 (ショート 180) × 厚さ 8cm

材質/カバー：ポリエステル マット：ポリエステル、ポリウレタン

ご利用者負担額 (1割)	(2割)	円	月額レンタル料金
	(3割)	円	円

ライフ防水 (ダークブルー)

モルテン

自立支援と親しみのある寝心地を提供する「かたさ調整式」ベースマットレス

厚さ
10
cm

歩行器

車椅子・
車椅子
付属品

- 無段階で「かたさ」が変えられるため、利用者様それぞれのご要望に応じた寝具環境(好みのかたさ)を提供
- 従来のリバーシブル式マットレスのように、やわらかい面とかたい面のどちらかを選ぶのではなく、身体状況に応じて1台で何通りもの「かたさ」に調整可能
- 長期間使用しても“へたり”の発生しない「圧力スプリング構造」



商品名	商品番号	商品コード
91cm幅 レギュラー	12-5908-1	00054-000161
91cm幅 ショート	12-5910-1	00054-000161

サイズ：幅 91 × 全長 191 (ショート 180) × 厚さ 10cm

商品名	商品番号	商品コード
83cm幅 レギュラー	12-5907-1	00054-000161

サイズ：幅 83 × 全長 191 × 厚さ 10cm

材質/カバー：合成皮革 マット：ポリエステル繊維、ナイロンタフタ、ウレタンフォーム

ご利用者負担額 (1割)	(2割)	円	月額レンタル料金
	(3割)	円	円

エアロイーグル

フコク

通気性に優れ衛生的。強くへたりが少ない構造です。
難燃・抗菌・防虫・防ダニ効果があります。

厚さ
8
cm

介護保険
購入
対象品

販売品



- 軽量でお取り扱いがラク
軽量のため簡単に持ち運べ、メンテナンスがラクです。
カバーは外して洗濯が出来ます。
- 弾力性・耐久性が強い
中綿は、ポリエステルの短繊維が立体的かつ強固に安定した形で結びついています。この独特のスプリング構造が、どのような圧力にも柔軟に対応し、弾力性に優れています。
- 通気性・透水性に優れ衛生的
立体的な構造の為、通気性・透水性に優れており、汗などをかいても湿気をすぐに発散し、ムレやベタつきがなく快適に過ごせます。



立体的な構造の為、通気性・透水性に優れています。

商品名	商品番号	商品コード
90cm幅 レギュラー	12-0402-1	00853-000002

サイズ：幅 90 × 長さ 191 × 厚さ 8cm

商品名	商品番号	商品コード
83cm幅 レギュラー	12-0401-1	00853-000001

サイズ：幅 83 × 長さ 191 × 厚さ 8cm

材質/カバー：ポリエステル 100%、マット：ポリエステル 100%

ご利用者負担額 (1割)	(2割)	円	月額レンタル料金
	(3割)	円	円

フローラグリーンケアマットレス

テープ

体圧をバランスよく受け、良い寝姿勢を保持し、効果的に体圧を分散します。

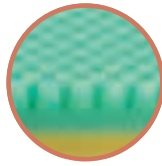

グリーン
ケア 厚さ
9
cm

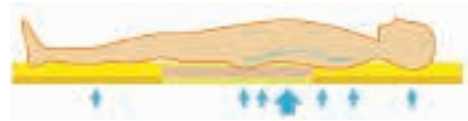

商品名	商品番号	商品コード
90cm幅 レギュラー	12-1104-1	00206-000052

サイズ: 幅 90 × 全長 191 × 厚さ 9cm

商品名	商品番号	商品コード
83cm幅 レギュラー	12-1103-1	00206-000052

サイズ: 幅 83 × 全長 191 × 厚さ 9cm

材質/上カバー: ポリウレタンラミネート加工布、下カバー: ナイロン 中カバー: ポリエステル、マット: ウレタンフォーム

ご利用者負担額 (1割)	(2割) 円	月額レンタル料金	円
	(3割) 円		円

床ずれ
防止用具

体位
変換器

認知症
老人
徘徊感知
機器

手すり

ソフィアグリーンマットレス

モルテン

適度なカタさで快適さと安定感を両立しました。
カバーは「もれない・むれない」
抗菌加工の素材を使用。
少し柔らかめの面とふつうのかたさの
面のリバーシブル仕様です。

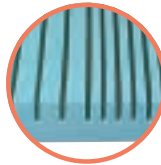

グリーン
ケア 厚さ
10
cm

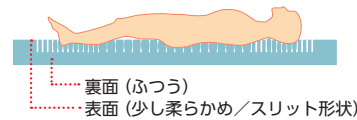

商品名	商品番号	商品コード
91cm幅 レギュラー	12-1304-1	00054-000308

サイズ: 幅 91 × 全長 191 × 厚さ 10cm

ご利用者負担額 (1割)	(2割) 円	月額レンタル料金	円
	(3割) 円		円

商品名	商品番号	商品コード
83cm幅 レギュラー	12-1303-1	00054-000306

サイズ: 幅 83 × 全長 191 × 厚さ 10cm

材質/カバー: 表地 ポリエステル、裏地 ポリウレタンラミネート、マット: ウレタンフォーム

ご利用者負担額 (1割)	(2割) 円	月額レンタル料金	円
	(3割) 円		円

歩行
補助杖

歩行器

車椅子・
車椅子
付属品

スロープ

ソフィアデュオ

モルテン

寝心地のよいやわらかさなのに
二層式で下層が硬くなっているため座位が安定します。

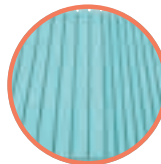
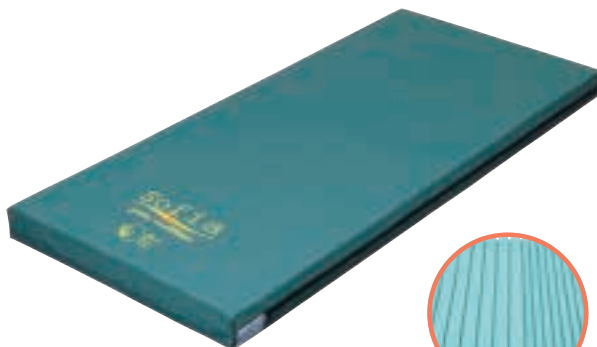

厚さ
10
cm

ソフィアデュオの「ポイント」

- ◆「もれない」「むれない」透湿防水タイプの抗菌加工カバーを使用
- ◆二層構造のウレタンフォームマットレス (5+5cm)
- ◆上層 (ソフト面) は快適な寝心地を実現しています
- ◆下層 (ハード面) は端座位姿勢時にもしっかりと身体を支えます



商品名	商品番号	商品コード
90cm幅 レギュラー	12-5646-1	00054-000081

サイズ: 幅 90 × 全長 191 × 厚さ 10cm

材質/カバー: 透湿防水タイプ マット: ウレタンフォーム

ご利用者負担額 (1割)	(2割) 円	月額レンタル料金	円
	(3割) 円		円

介護保険
購入
対象品

販売品

情報