



手すり

ベッド・
ベッド
付属品

床ずれ
防止用具

体位
変換器

認知症
老人
徘徊感知
機器

手すり

歩行
補助杖

歩行器

車椅子・
車椅子
付属品

スロープ

移動用
リフト・
つり具

介護保険
購入
対象品

販売品

情報

さまざまな生活シーンに対応する、「福祉用具」をご用意しております。

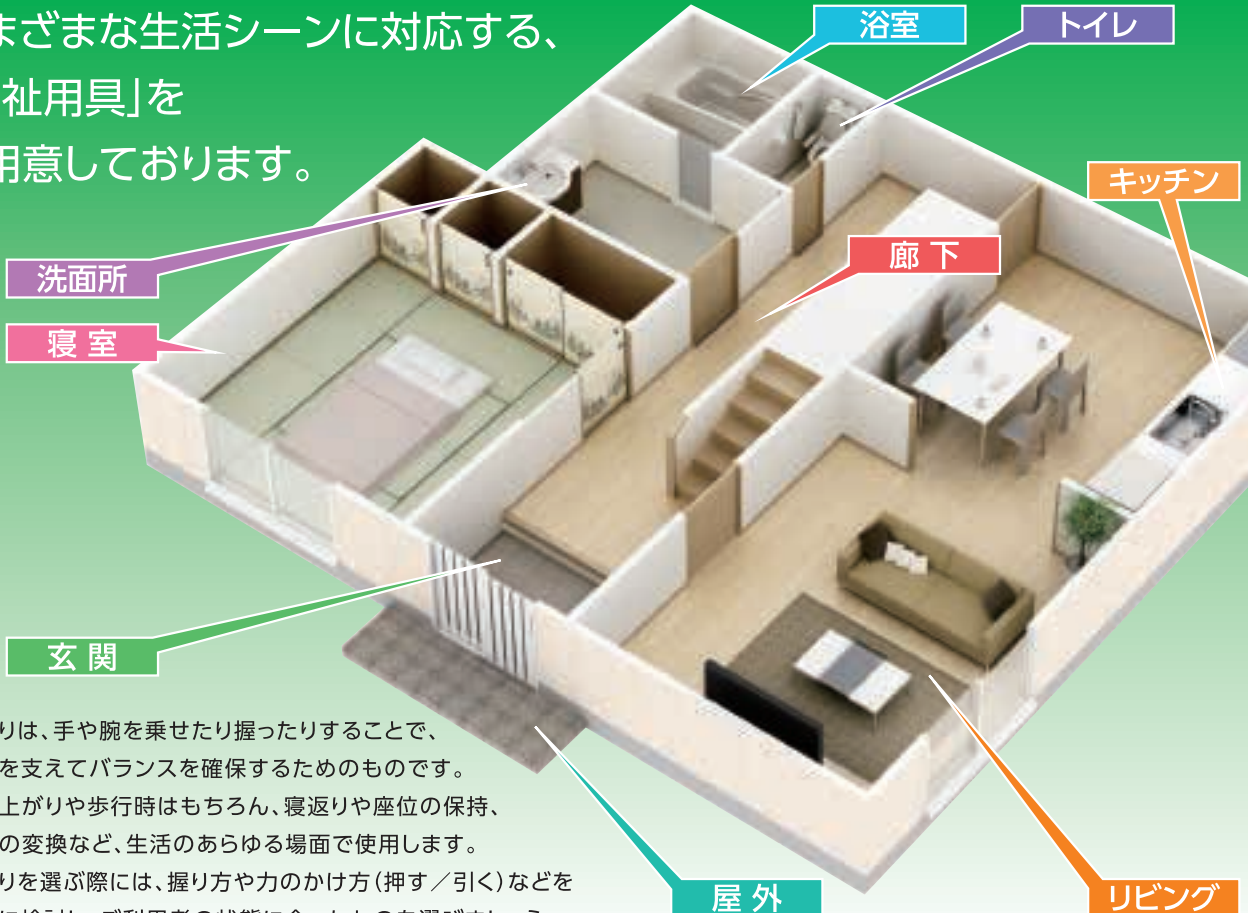

手すりは、手や腕を乗せたり握ったりすることで、体重を支えてバランスを確保するためのものです。立ち上がりや歩行時はもちろん、寝返りや座位の保持、姿勢の変換など、生活のあらゆる場面で使用します。手すりを選ぶ際には、握り方や力のかけ方(押す／引く)などを十分に検討し、ご利用者の状態に合ったものを選びましょう。

屋外

短い距離の歩行

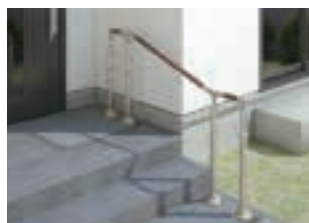

アットグリップ
AT-C-930

家屋周辺の段差解消

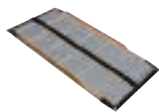

ケアスロープ
(スロープのページをご参照下さい。)

大きな段差の昇り降り



車椅子用電動昇降機
UD-310S
(移動用リフトのページをご参照下さい。)

玄関

あがりかまちでの昇り降り



パディー-1

+



L型サイドバー-45



パディー-1

+



L型サイドバー-90



あがりかまち用たちあがびステップ台なし
CKE-01



あがりかまち用たちあがび
CKE-03

リビング

リビングでの歩行

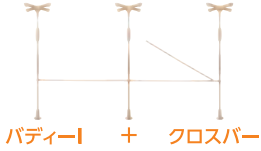

バディーI + クロスバー

ソファでの立ち座り



バディーI + サイドバー

椅子の立ち座り



たちあつぷ
CKA-01

歩行支援



バディーV

床ずれ
防止用具

体位
変換器

認知症
老人
徘徊感知
機器

手すり

廊下

段差解消



エコ段差スロープN

廊下での歩行

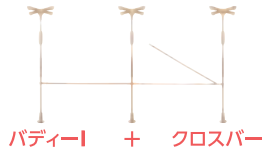

バディーI + クロスバー

キッチン

立位保持・昇降支援



バディーIV

歩行
補助杖

歩行器

寝室

布団での離床

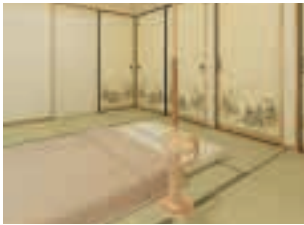

バディーI + 丸型サイドバー

ベッドでの離床



室内用自在手すりツインディ



たちあつぷ
CKA-03

スロープ

移動用
リフト・
つり具

介護保険
購入
対象品

浴室

浴槽での立ち座り



バスリフト
EWB01N
(移動用リフトのページをご参照下さい。)

洗面所

洗面所での立位保持



バディーI + 立位保持パッド

トイレ

トイレでの立ち座り



洋式トイレ用スライド手すり
(ステンレス)



バディーVI

販売品

情報



手すり

床ずれ
防止用具

体位
変換器

認知症
老人
徘徊感知
機器

手すり

歩行
補助杖

歩行器

車椅子・
車椅子
付属品

スロープ

移動用
リフト・
つり具

介護保険
購入
対象品

販売品

情報



バディーI

モルテン

突っ張ることで高い安全性と生活動作を広げる垂直型手すり

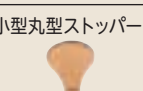

●梁のある天井であれば、梁の位置を気にせず、どこにでも設置可能。

	十字型ストッパー 梁をしっかりつかまえる安定感抜群の標準ストッパー。設置場所に制限がない場合に。
	I型ストッパー 壁際に寄せて設置する場合に。必ず梁のある場所へ設置してください。
	丸型ストッパー 天井の隅（角）に寄せて設置する場合に。
	小型丸型ストッパー トイレなど狭い場所の天井で使うときの専用ストッパーです。

梁(間隔:タテ45.5×ヨコ45.5cm)

T字にもできます

16cm 小型丸型

70cm 十字型

70cm 照明

25cm 丸型

70cm I型

壁

●天井と床で突っ張らせ固定するため、単体での使用のほか、複数本を連結して使用しても抜群の安定性を発揮。

●握りやすく、滑りにくく、冷たくならないグリップ。握るところには、金属とは異なる滑りにくいグリップカバー付き。グリップカバーはファスナー式のため、好みの位置に取り付けることが可能。



商品名	商品番号	商品コード
バディーI 十字型	27-6323-1	00054-000054
対応天井高さ: 2.1~3.2m 手すり部直径: 3.65cm 重さ: 7.5kg		
ご利用者負担額 (1割)	(2割) 円	月額レンタル料金 円
	(3割) 円	円
商品名	商品番号	商品コード
バディーI I型	27-6562-1	00054-000054
対応天井高さ: 2.1~3.2m 手すり部直径: 3.65cm 重さ: 7.1kg		
ご利用者負担額 (1割)	(2割) 円	月額レンタル料金 円
	(3割) 円	円
商品名	商品番号	商品コード
バディーI 丸型	27-6561-1	00054-000054
対応天井高さ: 2.1~3.2m 手すり部直径: 3.65cm 重さ: 6.8kg		
ご利用者負担額 (1割)	(2割) 円	月額レンタル料金 円
	(3割) 円	円
商品名	商品番号	商品コード
バディーI 小型丸型	27-6600-1	00054-000054
対応天井高さ: 2.1~3.2m 手すり部直径: 3.65cm 重さ: 6.4kg		
ご利用者負担額 (1割)	(2割) 円	月額レンタル料金 円
	(3割) 円	円

サイドバー

モルテン

立ち座りや寝返りをサポート

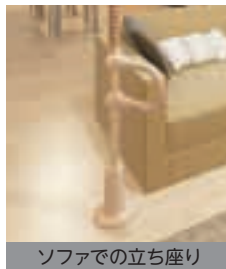
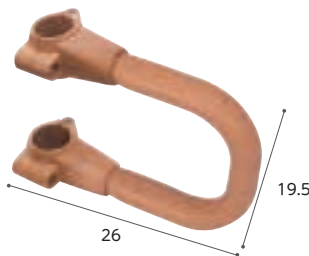

丸型サイドバー

モルテン

手すりがしっかり握れない人の立ち座りをサポート



商品名	商品番号	商品コード
サイドバー	27-6325-1	00054-000055
サイズ: 幅26×高さ19.5cm 重さ: 0.65kg		
ご利用者負担額 (1割)	(2割) 円	月額レンタル料金 円
	(3割) 円	円

商品名	商品番号	商品コード
丸型サイドバー	27-6364-1	00054-000064
サイズ: 幅15×高さ28cm 重さ: 1.5kg		
ご利用者負担額 (1割)	(2割) 円	月額レンタル料金 円
	(3割) 円	円

立位保持パッド

モルテン

もたれかかることで立ち姿勢をサポート

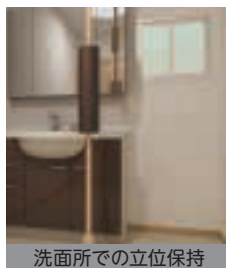

商品名	商品番号	商品コード
立位保持パッド	27-6384-1	00054-000067
サイズ: 長さ50cm 重さ: 0.5kg		
ご利用者負担額 (1割)	(2割) 円	月額レンタル料金 円
	(3割) 円	円

丸型ストッパー

モルテン

カーペットや畳など滑りやすい床の対策



商品名	商品番号	商品コード
丸型ストッパー	27-6347-1	00054-000061
サイズ: 直径25cm 重さ: 0.7kg		
ご利用者負担額 (1割)	(2割) 円	月額レンタル料金 円
	(3割) 円	円

L型サイドバー

モルテン

玄関での立ち座りや段差の昇り降りをサポート

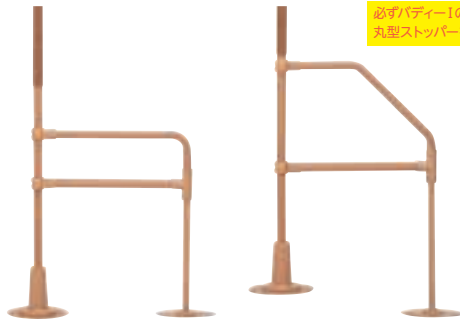

【L型サイドバー-90】

【L型サイドバー-45】

必ずバディーⅠの下部に丸型ストッパーを使用してください。

- 【L型サイドバー-90】は段差の小さいあがりかまち(10cm以下)に、
【L型サイドバー-45】は段差の大きいあがりかまち(10~36cm)に最適。



玄関での昇り降り(L型90)



玄関での昇り降り(L型45)

商品名	商品番号	商品コード
L型サイドバー-90	27-6365-1	00054-000065
サイズ: 全長76×全高75cm 直径: 3.5cm 重さ: 3.1kg		

ご利用者負担額 (1割)	(2割) 円	(3割) 円	月額レンタル料金 円
--------------	--------	--------	------------

商品名	商品番号	商品コード
L型サイドバー-45	27-6366-1	00054-000066
サイズ: 全長76×全高100cm 直径3.5cm 重さ: 3.5kg		

ご利用者負担額 (1割)	(2割) 円	(3割) 円	月額レンタル料金 円
--------------	--------	--------	------------

クロスバー

モルテン

廊下など長い距離の歩行をサポート

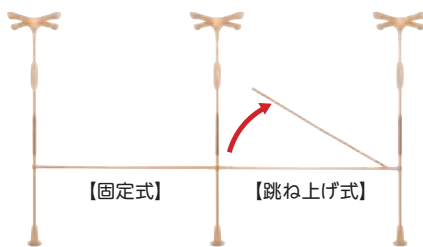

【固定式】

【跳ね上げ式】

- 何本つないでも、段差のない連結(高さ同一)が可能。



廊下での歩行



寝室での歩行



リビングでの歩行

商品名	商品番号	商品コード
固定式 1.2m	27-6344-1	00054-000340
固定式 1.6m	27-6345-1	00054-000341
固定式 2.0m	27-6346-1	00054-000342
直径: 3.5cm		

ご利用者負担額 (1割)	(2割) 円	(3割) 円	月額レンタル料金 円
--------------	--------	--------	------------

商品名	商品番号	商品コード
跳ね上げ式 1.2m	27-6326-1	00054-000334
跳ね上げ式 1.6m	27-6343-1	00054-000335
跳ね上げ式 2.0m	27-6327-1	00054-000336
直径: 3.5cm		

ご利用者負担額 (1割)	(2割) 円	(3割) 円	月額レンタル料金 円
--------------	--------	--------	------------

バディーⅡ (床用)

モルテン

布団での離床動作や座布団などの低いところからの立ち座りをサポート



布団での離床

商品名	商品番号	商品コード	
バディーⅡ (床用)	27-6324-1	00054-000056	
サイズ: 全長70×全幅65×高さ40~56cm(無段階調整可能) 重さ: 11kg			
ご利用者負担額 (1割)	(2割) 円	(3割) 円	月額レンタル料金 円

バディーⅡ (座位用)

モルテン

ベッドでの離床動作や椅子などの少し高いところからの立ち座りをサポート



ベッドでの離床

商品名	商品番号	商品コード	
バディーⅡ (座位用)	27-6341-1	00054-000057	
サイズ: 全長70×全幅65×高さ55~78cm(無段階調整可能) 重さ: 11.5kg			
ご利用者負担額 (1割)	(2割) 円	(3割) 円	月額レンタル料金 円

バディーⅣ

モルテン

立った姿勢の保持や立ち座り動作をサポート



立位保持



昇降支援

商品名	商品番号	商品コード	
バディーⅣ	27-6367-1	00054-000068	
サイズ: 全長70×全幅60×高さ70~80cm(無段階調整可能) 重さ: 15.2kg			
ご利用者負担額 (1割)	(2割) 円	(3割) 円	月額レンタル料金 円

バディーⅤ

モルテン

廊下や室内での歩く動作をサポート



※2台を組み合わせると(直線型・L字型)使用することも可能。

歩行支援

商品名	商品番号	商品コード	
バディーⅤ 1.8m	27-6368-1	00054-000343	
サイズ: 手すり長さ1.8m×手すり高さ70~80cm(無段階調整可能) 重さ: 26.5kg			
ご利用者負担額 (1割)	(2割) 円	(3割) 円	月額レンタル料金 円

商品名	商品番号	商品コード	
バディーⅤ 1.4m	27-6369-1	00054-000344	
サイズ: 手すり長さ1.4m×手すり高さ70~80cm(無段階調整可能) 重さ: 26.0kg			
ご利用者負担額 (1割)	(2割) 円	(3割) 円	月額レンタル料金 円



手すり

床ずれ
防止用具

体位
変換器

認知症
老人
徘徊感知
機器

手すり

歩行
補助杖

歩行器

車椅子・
車椅子
付属品

スロープ

移動用
リフト・
つり具

介護保険
購入
対象品

販売品

情報

ベスポジ-e 基本セット 丸型・T型

工具不要。ロックストッパーがワンタッチになりました。

DIPPERホクメイ

基本セット丸型



基本セット T 型

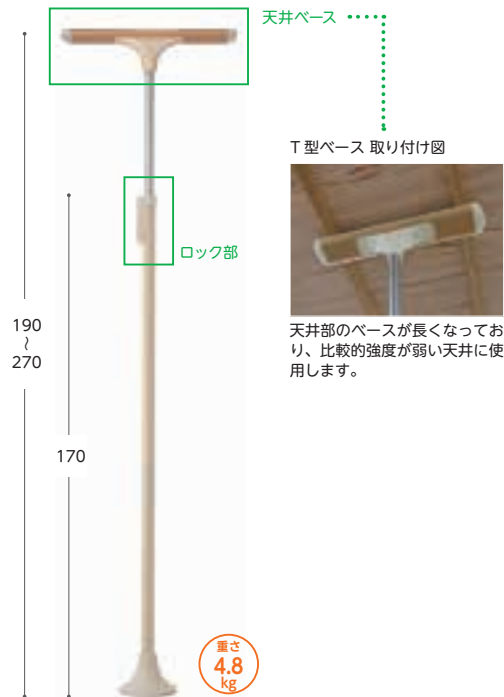

商品名	商品番号	商品コード
基本セット 丸型	27-6847-1	00254-000052
手すり部直径：4.5cm 天井ベース直径：20cm		
ご利用者負担額 (1割)	(2割)	円
	(3割)	円
		円

商品名	商品番号	商品コード
基本セット T型	27-6846-1	00254-000051
手すり部直径：4.5cm 天井ベース直径：幅 60×奥行 12cm		
ご利用者負担額 (1割)	(2割)	円
	(3割)	円
		円

ベスポジ-e ウェーブ型 手すり

DIPPERホクメイ

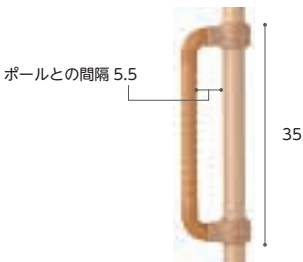

商品名	商品番号	商品コード
ウェーブ型 手すり	27-6924-1	00254-000130
ご利用者負担額 (1割)	(2割)	円
	(3割)	円
		円

ベスポジ-e ウェーブ型 手すりロング

DIPPERホクメイ

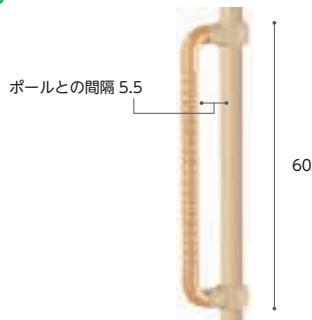

商品名	商品番号	商品コード
ウェーブ型 手すりロング	27-6927-1	00254-000133
ご利用者負担額 (1割)	(2割)	円
	(3割)	円
		円

ベスポジ-e 円型 手すり

DIPPERホクメイ



商品名	商品番号	商品コード
円型 手すり	27-6925-1	00254-000131
ご利用者負担額 (1割)	(2割)	円
	(3割)	円
		円

ベスポジ-e 角型 手すり

DIPPERホクメイ

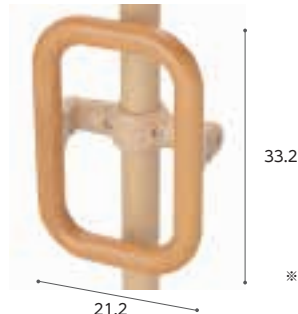

※手すりをオフセットさせたり横位置にして使用できます。

商品名	商品番号	商品コード
角型 手すり	27-6926-1	00254-000132
ご利用者負担額 (1割)	(2割)	円
	(3割)	円
		円

室内用自在手すりインディ

パナソニックエイジフリー

⚠️ 予測できない行動をとられる利用者(認知症など)や、自力で危険な状態から回避できない利用者につきましては、使用をお控えください。

重さ
21.5
kg



左右の手すりが独立して角度調整(60度~300度まで30度ピッチ)できる、1台2役の床置手すりです。症状や環境にあわせて様々なシーンに対応可能です。

商品名	商品番号	商品コード
室内用自在手すりインディ	27-6686-1	00980-000203
ご利用者負担額 (1割)	(2割) 円	月額レンタル料金 円
	(3割) 円	円

床ずれ
防止用具

体位
変換器

認知症
老人
徘徊感知
機器

手すり

アットグリップ

アロン化成

住宅改修するしかなかった屋外用手すりに対して、「据え置き式」で対応。



重さ
約19
kg
片手すり
AT-C-240

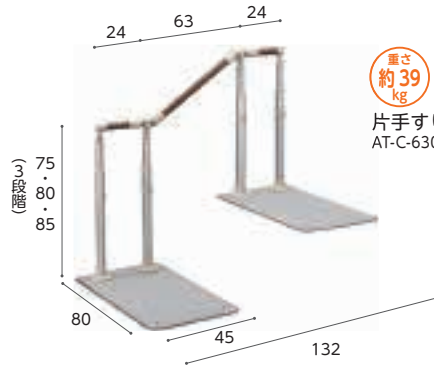

重さ
約39
kg
片手すり
AT-C-630

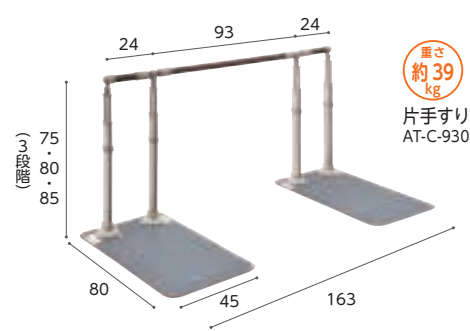

重さ
約39
kg
片手すり
AT-C-930

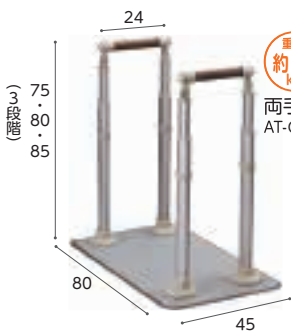

重さ
約22
kg
両手すり
AT-C-240T



重さ
約47
kg
両手すり
AT-C-630T

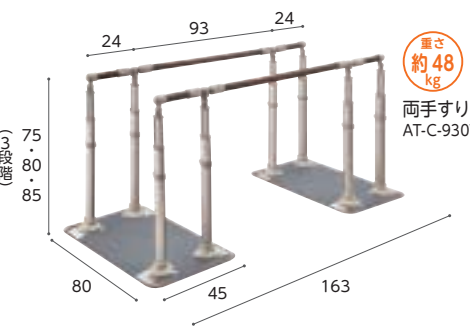

重さ
約48
kg
両手すり
AT-C-930T

商品名	商品番号	商品コード
片手すり(AT-C-240)	27-6964-1	00221-000542
幅80×奥行45×高さ75・80・85cm 重さ: 約19kg		
ご利用者負担額 (1割)	(2割) 円	月額レンタル料金 円
	(3割) 円	円
商品名	商品番号	商品コード
片手すり(AT-C-630)	27-6966-1	00221-000544
幅80×奥行132×高さ75・80・85cm 重さ: 約39kg		
ご利用者負担額 (1割)	(2割) 円	月額レンタル料金 円
	(3割) 円	円
商品名	商品番号	商品コード
片手すり(AT-C-930)	27-6808-1	00221-000500
幅80×奥行163×高さ75・80・85cm 重さ: 約39kg		
ご利用者負担額 (1割)	(2割) 円	月額レンタル料金 円
	(3割) 円	円

商品名	商品番号	商品コード
両手すり(AT-C-240T)	27-6965-1	00221-000543
幅80×奥行45×高さ75・80・85cm 重さ: 約22kg		
ご利用者負担額 (1割)	(2割) 円	月額レンタル料金 円
	(3割) 円	円
商品名	商品番号	商品コード
両手すり(AT-C-630T)	27-6967-1	00221-000545
幅80×奥行132×高さ75・80・85cm 重さ: 約47kg		
ご利用者負担額 (1割)	(2割) 円	月額レンタル料金 円
	(3割) 円	円
商品名	商品番号	商品コード
両手すり(AT-C-930T)	27-6824-1	00221-000501
幅80×奥行163×高さ75・80・85cm 重さ: 約48kg		
ご利用者負担額 (1割)	(2割) 円	月額レンタル料金 円
	(3割) 円	円

歩行
補助杖

歩行器

車椅子・
車椅子
付属品

スロープ

移動用
リフト・
つり具

介護保険
購入
対象品

販売品

情報



手すり

床ずれ
防止用具

体位
変換器

認知症
老人
徘徊感知
機器

手すり

歩行
補助杖

歩行器

車椅子・
車椅子
付属品

スロープ

移動用
リフト・
つり具

介護保険
購入
対象品

販売品

情報

たちあっぷ CKA-01

矢崎化工

⚠ ベッドの上で予測できない行動をとられる利用者(認知症など)や、自力で危険な状態から回避することができない利用者(認知症など)につきましては、ご使用を控えてください。

重さ
11.7
kg

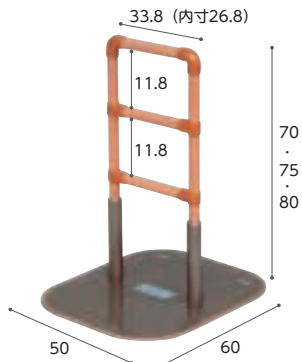

布団・ベッドからなどの立ち上がり・姿勢保持をサポートします。

商品名	商品番号	商品コード
CKA-01	27-6329-1	00055-000071
ご利用者負担額 (1割)	(2割) 円	円
	円 (3割)	円
		円

レンタル月極価格

たちあっぷ CKA-02

矢崎化工

⚠ ベッドの上で予測できない行動をとられる利用者(認知症など)や、自力で危険な状態から回避することができない利用者(認知症など)につきましては、ご使用を控えてください。

重さ
15.5
kg

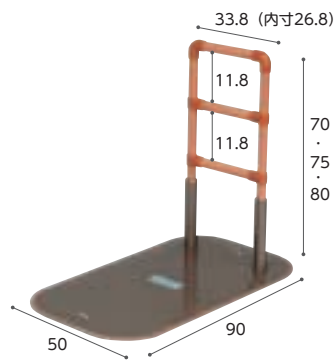

布団・ベッドからなどの立ち上がり・姿勢保持をサポートします。

商品名	商品番号	商品コード
CKA-02	27-6330-1	00055-000072
ご利用者負担額 (1割)	(2割) 円	円
	円 (3割)	円
		円

月額レンタル料金

たちあっぷ CKA-03

矢崎化工

⚠ ベッドの上で予測できない行動をとられる利用者(認知症など)や、自力で危険な状態から回避することができない利用者(認知症など)につきましては、ご使用を控えてください。

重さ
15.4
kg

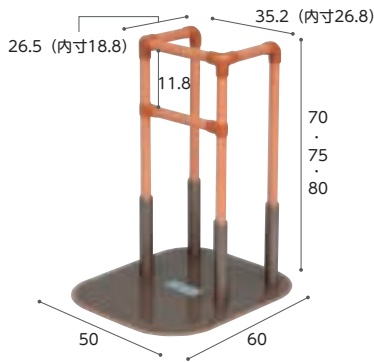

ベッドサイド等からの立ち上がり・姿勢保持・歩き出しまでサポートします。

商品名	商品番号	商品コード
CKA-03	27-6331-1	00055-000073
ご利用者負担額 (1割)	(2割) 円	円
	円 (3割)	円
		円

月額レンタル料金

たちあっぷ CKA-04

矢崎化工

⚠ ベッドの上で予測できない行動をとられる利用者(認知症など)や、自力で危険な状態から回避することができない利用者(認知症など)につきましては、ご使用を控えてください。

重さ
16.0
kg

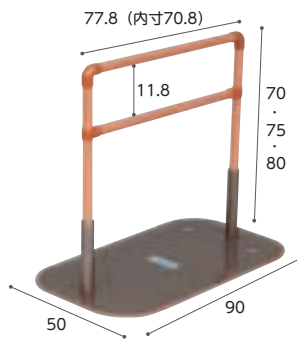

ベッドサイド等からの立ち上がり・姿勢保持・転落防止をサポートします。

商品名	商品番号	商品コード
CKA-04	27-6332-1	00055-000074
ご利用者負担額 (1割)	(2割) 円	円
	円 (3割)	円
		円

月額レンタル料金

ベッドでとまるくん L字型/CKA-CA

矢崎化工

たちあっぷの安定性をさらに向上させます。 左右両側で1セット。



L字型 取付可能範囲:
ベッド下2.5cm~34cm

CKA-CA 取付可能範囲:
ベッド下5.5cm~25cm

商品名	商品番号	商品コード
L字型	27-6477-1	00055-000211
ご利用者負担額 (1割)	(2割) 円	円
	円 (3割)	円
		円

月額レンタル料金

L字型+CKA-01取付例



ベッドでとまるくん L字型使用例



※電動ベッドとの併用はできません。
※たちあっぷとセットの場合の商品コードは以下となります。
CKA-01:00055-000075/CKA-02:00055-000076/CKA-03:00055-000077/
CKA-04:00055-000078

商品名	商品番号	商品コード
CKA-CA	27-6339-1	00055-000210
ご利用者負担額 (1割)	(2割) 円	円
	円 (3割)	円
		円

月額レンタル料金

あがりかまち用たちあっぷ[®] 矢崎化工

玄関に置くだけで補助手すりが構築でき、あがりかま치의昇降をサポートします。

床ずれ
防止用具



手すりはディンプルタイプ

直径32mmのディンプル(くぼみ)形状の為
しっかり握ることができます。



手すり高さ調整可能

80~85cmまで無段階調整ができます。
ご利用者の状況に合わせてご利用ください。

滑り止めマット標準装備

土足で乗っても滑りづらいマットを標準装備
しています。
ベースへの取り付けもマグネット式でメンテ
ナンスも簡単にできます。



対応かまち高さ4~36cm

4~18cmまでCKE-03・CKE-4が対応し、
18~36cmまでをCKE-01-1・CKE-02-1が
対応します。

がたつき防止アジャスター

設置時の床面のがたつきを解消するため
ベース前面にアジャスターがついています。



体位
変換器

認知症
老人
徘徊感知
機器

手すり

あがりかまち用たちあっぷ ステップ台無し CKE-01-1/CKE-02-1

⚠ ベッドの上で予測できない行動をとられる利用者(認知症など)や、自力で危険な状態から回避することができない利用者(認知症など)につきましては、ご使用を控えてください。

矢崎化工

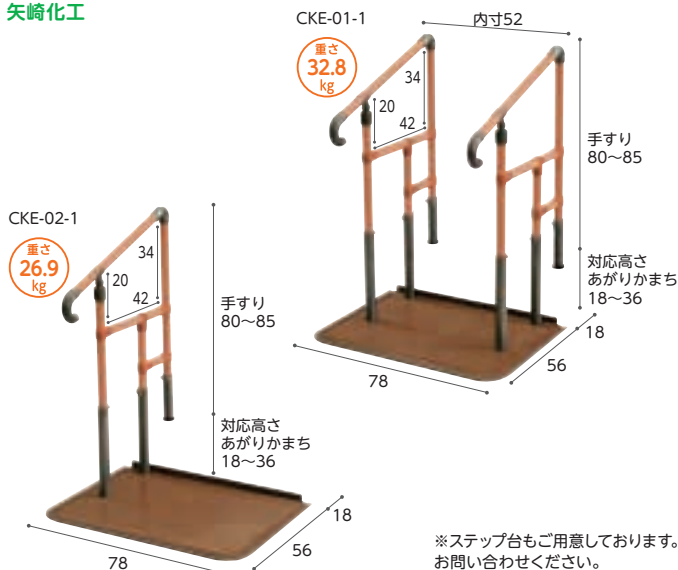

※ステップ台もご用意しております。
お問い合わせください。

対応するあがりかま치의高さ

18~36cm

握り手直径

3.2cm

玄関での昇降支援に

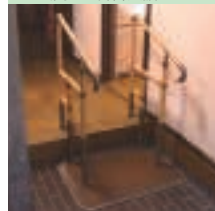

商品名	商品番号	商品コード
両手すり CKE-01-1	27-6538-1	00055-000109
ご利用者負担額 (1割)	円 (2割)	円 (3割)
	円	円
		円

歩行
補助杖

歩行器

車椅子・
車椅子
付属品

スロープ

商品名	商品番号	商品コード
片手すり CKE-02-1	27-6539-1	00055-000110
ご利用者負担額 (1割)	円 (2割)	円 (3割)
	円	円
		円

移動用
リフト・
つり具

あがりかまち用たちあっぷ CKE-03/CKE-04

⚠ ベッドの上で予測できない行動をとられる利用者(認知症など)や、自力で危険な状態から回避することができない利用者(認知症など)につきましては、ご使用を控えてください。

矢崎化工



対応するあがりかま치의高さ

4~18cm

握り手直径

3.2cm

玄関での昇降支援に



商品名	商品番号	商品コード
両手すり CKE-03	27-6497-1	00055-000107
ご利用者負担額 (1割)	円 (2割)	円 (3割)
	円	円
		円

商品名	商品番号	商品コード
片手すり CKE-04	27-6536-1	00055-000108
ご利用者負担額 (1割)	円 (2割)	円 (3割)
	円	円
		円

介護保険
購入
対象品

販売品

情報

手すり

床ずれ
防止用具

安寿 洋式トイレ用フレーム

アロン化成

S-はねあげR-2

重さ
9.8
kg

体位
変換器

認知症
老人
徘徊感知
機器

手すり

歩行
補助杖

歩行器

車椅子・
車椅子
付属品

スロープ

移動用
リフト・
つり具

介護保険
購入
対象品

販売品

情報



木製

サイズ : 幅 66 × 奥行 55cm
ひじ掛け高さ : 55 ~ 70cm
ひじ掛け長さ : 40cm



プラスチック製

サイズ : 幅 66 × 奥行 55cm
ひじ掛け高さ : 55 ~ 70cm
ひじ掛け長さ : 40.5cm

●ひじ掛けがはね上がるので移乗を安心して行えます。



従来商品よりひじ掛が2.5cm長くなり、より使いやすくなりました。足もとがすっきりし、立ち上がり時に邪魔になりにくい本体フレームです。

商品名	商品番号	商品コード
S-はねあげR2 木製ひじ掛けタイプ	27-6625-1	00221-000450
ご利用者負担額 (1割)	(2割) 円	月額レンタル料金 円
	(3割) 円	円
商品名	商品番号	商品コード
S-はねあげR2 プラスチック製ひじ掛けタイプ	27-6626-1	00221-000451
ご利用者負担額 (1割)	(2割) 円	月額レンタル料金 円
	(3割) 円	円

S-はねあげR

重さ
9.0
kg



ひじ掛けはね上げ式で移乗に便利。
ひじ掛けのはね上げ機能が不要な時は、ひじ掛けストッパーをかけるとより安心してお使いいただけます。

取り付け可能な温水洗浄便座付の便器

操作盤の長さが25cm以下の場合

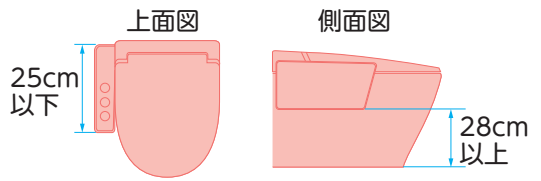

操作盤の長さが25cm以上の場合

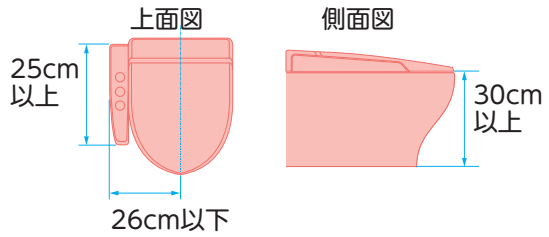

取り付け可能な洋式便器

Ⓐ寸法が14cm以上、40cm以下の便器に取り付け可能。

Ⓐは床から20cmの高さの便器の最大幅

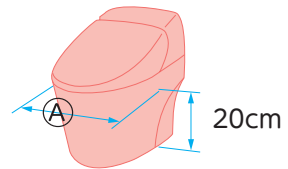

商品名	商品番号	商品コード
S-はねあげR	27-6431-1	00221-000343
サイズ: 幅64×奥行50cm	ひじ掛け高さ: 55・58・61・64・67・70cm (6段階)	ひじ掛け長さ: 35cm
ご利用者負担額 (1割)	(2割) 円	月額レンタル料金 円
	(3割) 円	円

洋式トイレ用スライド手すり (ステンレス)

パナソニックエイジフリー

重さ
8.5
kg



脚部が出ていないので、トイレにスムーズに近づくことができます。後方にスライドさせたひじ掛けが残るので安心安全に移乗できます。ひじ掛けが後方にスライドするので、移乗動作を妨げません。

商品名	商品番号	商品コード
洋式トイレ用スライド手すり(ステンレス)	27-6633-1	00980-000191
サイズ: 幅65×奥行45cm ひじ掛け高さ: 58~74cm (9段階) ひじ掛け長さ: 33cm		
ご利用者負担額 (1割)	(2割) 円 (3割) 円	円 月額レンタル料金 円

床ずれ
防止用具

体位
変換器

認知症
老人
徘徊感知
機器

手すり

バディーⅥ

モルテン

トイレでの立つ・座などの昇降動作をサポート

重さ
8.2
kg



商品名	商品番号	商品コード
バディーⅥ	27-6383-1	00054-000070
ご利用者負担額 (1割)	(2割) 円 (3割) 円	円 月額レンタル料金 円

バディーⅥ 追加手すり

モルテン

バディーⅥに手すりを追加して、左右に設置が可能



商品名	商品番号	商品コード
追加手すり	27-6385-1	00054-000367
アームレストサイズ: 長さ28×幅15cm		
ご利用者負担額 (1割)	(2割) 円 (3割) 円	円 月額レンタル料金 円

歩行
補助杖

歩行器

車椅子・
車椅子
付属品

スロープ

移動用
リフト・
つり具

安寿 洋式トイレ用フレーム SUS-45

アロン化成

重さ
6.4
kg



立ち座りをサポートする手すりを簡単に設置できます。

商品名	商品番号	商品コード
SUS-45	27-6316-1	00221-000236
サイズ: 幅70×奥行47cm ひじ掛け高さ: 55・58・61・66・71cm (5段階) ひじ掛け長さ: 30cm		
ご利用者負担額 (1割)	(2割) 円 (3割) 円	円 月額レンタル料金 円

安寿 ポータブルトイレ用フレームささえ

アロン化成

重さ
8.0
kg



※設置可能トイレ/
幅 51.5cm 以下、奥行 54cm 以下

ひじ掛けは冷たくなく、すべりにくいソフトな感触です。ゆったりとした扁平形状なので、握りやすく、しっかりささええます。

商品名	商品番号	商品コード
安寿 ポータブルトイレ用フレームささえ	27-0302-1	00221-000054
ご利用者負担額 (1割)	(2割) 円 (3割) 円	円 月額レンタル料金 円

介護保険
購入
対象品

販売品

情報



手すり

床ずれ
防止用具

体位
変換器

認知症
老人
徘徊感知
機器

手すり

歩行
補助杖

歩行器

車椅子・
車椅子
付属品

スロープ

移動用
リフト・
つり具

介護保険
購入
対象品

販売品

情報

すりてあキュートZ STC-1/STC-2

タマツ

片手すり
STC-1

重さ
16.5
kg

両手すり
STC-2

重さ
21
kg

55～77.5
2.5cm
×10段階



「すりてあ」と連結してご使用可能 上がり框の昇り降りに

立ち座り、移動の支えとして、お使いいただけます。

商品名	商品番号	商品コード
STC-2	27-6821-1	00837-00017
幅 72×奥行 47.7×高さ 55～77.5 cm 重さ：約21kg		

ご利用者 負担額 (1割)	(2割)	円	月額レンタル料金
	円 (3割)	円	円

商品名	商品番号	商品コード
STC-1	27-6820-1	00837-00016
幅 72×奥行 47.7×高さ 55～77.5 cm 重さ：約16.5kg		

ご利用者 負担額 (1割)	(2割)	円	月額レンタル料金
	円 (3割)	円	円

たちあっぷ540

矢崎化工

⚠ 予測できない行動をとられる利用者(認知症など)や、自力で危険な状態から回避できない利用者につきましては、使用をお控えください。

重さ
34.7
kg



手すり
104～139

あがりかまち
対応高さ
3～18

重さ
40.7
kg

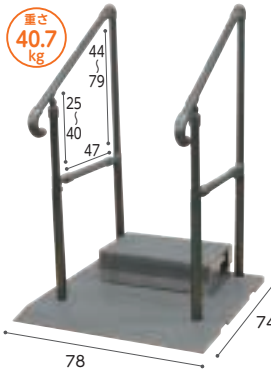

手すり
104～139

あがりかまち
対応高さ
12～36

重さ
50.3
kg



手すり
104～139

あがりかまち
対応高さ
24～54

重さ
28.6
kg



手すり
104～139

あがりかまち
対応高さ
3～18

重さ
34.6
kg

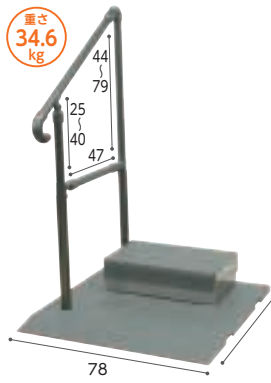

手すり
104～139

あがりかまち
対応高さ
12～36

重さ
44.2
kg

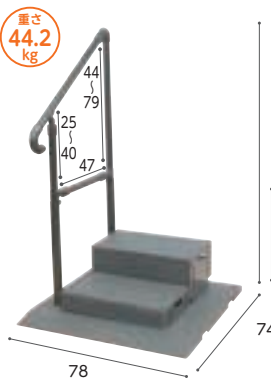

手すり
104～139

あがりかまち
対応高さ
24～54

錆に強く耐久性のよいステンレス製です。*ステップ台付は地域によっては介護保険を適用できない場合があります。

商品名	商品番号	商品コード
両手すりCKH-01 MGR	27-6656-1	00055-000127
にぎり手直径：3.4cm 重さ：34.7kg		

ご利用者 負担額 (1割)	(2割)	円	月額レンタル料金
	円 (3割)	円	円

商品名	商品番号	商品コード
ステップ台1段付 (両手すり)	27-6662-1	00055-Z00010
にぎり手直径：3.4cm 重さ：40.7kg		

ご利用者 負担額 (1割)	(2割)	円	月額レンタル料金
	円 (3割)	円	円

商品名	商品番号	商品コード
ステップ台2段付 (両手すり)	27-6663-1	00055-Z00009
握り手直径：3.4cm 重さ：50.3kg		

ご利用者 負担額 (1割)	(2割)	円	月額レンタル料金
	円 (3割)	円	円

商品名	商品番号	商品コード
片手すりCKH-02 MGR	27-6657-1	00055-000128
にぎり手直径：3.4cm 重さ：28.6kg		

ご利用者 負担額 (1割)	(2割)	円	月額レンタル料金
	円 (3割)	円	円

商品名	商品番号	商品コード
ステップ台1段付 (片手すり)	27-6664-1	00055-Z00011
にぎり手直径：3.4cm 重さ：34.6kg		

ご利用者 負担額 (1割)	(2割)	円	月額レンタル料金
	円 (3割)	円	円

商品名	商品番号	商品コード
ステップ台2段付 (片手すり)	27-6665-1	00055-Z00012
握り手直径：3.4cm 重さ：44.2kg		

ご利用者 負担額 (1割)	(2割)	円	月額レンタル料金
	円 (3割)	円	円

ステップバー 01 (隙間プレート・踏み台付)

重さ
26
kg

タマツ

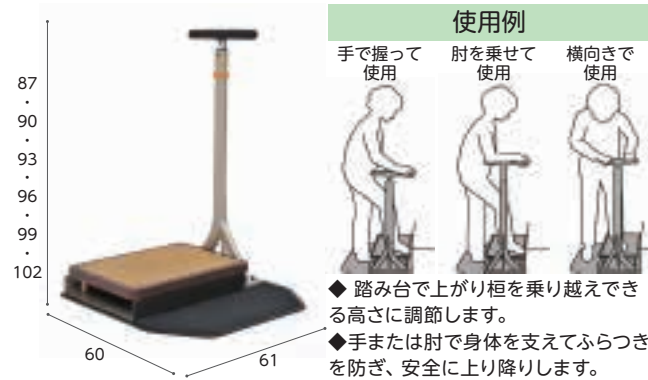

商品名	商品番号	商品コード
01(隙間プレート・踏み台付)	27-6555-1	00837-00009
踏み台サイズ: 幅 50 × 奥行 35 × 高さ 9・12・15・18cm 本体重さ: 26kg(踏み台重さ: 10kg含む)		
ご利用者負担額 (1割)	(2割) 円	月額レンタル料金 円
	(3割) 円	円

ステップバー 02(踏み台無し・専用安定板付)

重さ
26
kg

タマツ

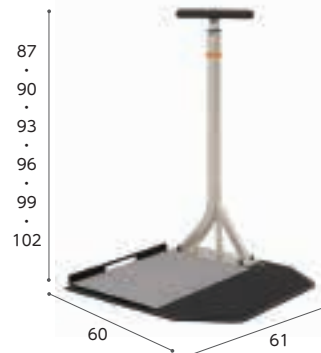

幅をとらない、すっきりしたデザインです。工事不要で手軽に設置できます。
 ※踏み台もご用意しております。お問い合わせください。

商品名	商品番号	商品コード
02(踏み台無し・専用安定板付)	27-6673-1	00837-00010
本体重さ: 26kg (安定板重さ: 10kg含む)		
ご利用者負担額 (1割)	(2割) 円	月額レンタル料金 円
	(3割) 円	円

床ずれ
防止用具

体位
変換器

認知症
老人
徘徊感知
機器

手すり

ステップバー 03(踏み台付)

重さ
26
kg

タマツ



手すり高は、工具不要で簡単調節。踏み台高さは、ネジを外さずに調節ができます。

商品名	商品番号	商品コード
03 (踏み台付)	27-6825-1	00837-00015
本体重さ: 26kg (踏み台重さ: 10kg含む)		
ご利用者負担額 (1割)	(2割) 円	月額レンタル料金 円
	(3割) 円	円

アームサポート手すりメンディ

重さ
22
kg

パナソニックエイジフリー

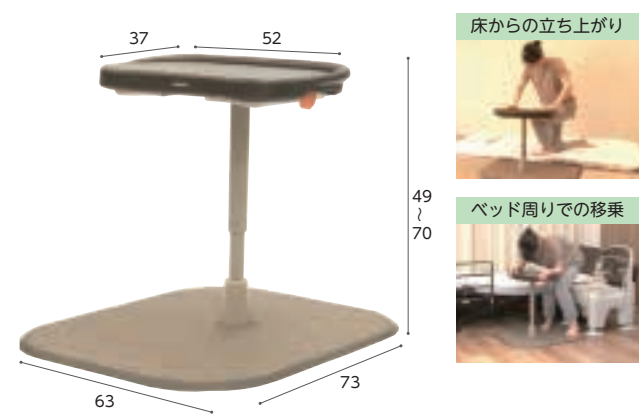

商品名	商品番号	商品コード
メンディ	27-6794-1	00980-000258
ご利用者負担額 (1割)	(2割) 円	月額レンタル料金 円
	(3割) 円	円

歩行
補助杖

歩行器

車椅子・
車椅子
付属品

スロープ

移動用
リフト・
つり具

収納可能な面手すり スタンディ

パナソニックエイジフリー

重さ
22.5
kg



- 面手すりと棒手すりの両方を備えることで、立ち上がりや、立ったままの動作が不安定な方をサポートします。
- 折りたたみ可能な省スペース設計のため、活用の場が広がり、低い上がり框の立ち座りや歩き出しをサポートします。
- 布団での起き上がり、立ち上がり、ベッドでの起き上がり、立ち上りをサポートします。



面だから安心して身体をあずけることができ、立ちやすい

安心して、歩き出しやすい

商品名	商品番号	商品コード
スタンディ(PN-L80401C)	27-6957-1	00980-000315
サイズ: 幅 63 × 奥行 78 × 高さ 70 ~ 85cm 最大使用者体重: 100kg 重さ: 22.5kg		
ご利用者負担額 (1割)	(2割) 円	月額レンタル料金 円
	(3割) 円	円

介護保険
購入
対象品

販売品

情報